

消防年報

FIRE SERVICE ANNUAL REPORT 2018

平成 3 0 年版

(令和元年度刊行)

久留米広域消防本部

はじめに

久留米広域消防本部は、平成31年4月に大川市消防本部と統合し、管轄区域に大川市が加わりました。

この消防年報は、当消防本部が管轄する4市2町の現勢、当消防本部の消防力の現状及び平成30年中の災害統計等を広く紹介するとともに、将来の消防行政の基本資料とするために編集したものです。

統計資料は暦年、予算に関する事項は会計年度、それ以外は各表に記した年月日現在の内容を表しています。

消防防災関係機関をはじめ、多くの皆さまに当消防行政をご理解いただく一助となれば幸いです。

令和元年8月

久留米広域消防本部

「やすらぎの鐘」

この半鐘は、直径45cm、高さ77cm、重さ60kgの青銅製で、明治21年に植木政則氏によって作成されたものです。

愛称「やすらぎの鐘」は、消防庁舎のシンボルとして地上高25mの先端に位置し、皆さまの安全を見守り続けています。



— やすらぎの鐘 —





久留米広域市町村圏事務組合 久留米広域消防本部

昭和45年10月に設立した久留米広域市町村圏事務組合は、圏域の一体的な発展に資する事業を展開してきましたが、平成21年4月の久留米市消防本部と福岡県南広域消防組合消防本部の統合に伴い新たに消防事務が追加され、久留米広域消防本部による消防行政を開始しました。

組合章は、久留米広域の「久」の字をデザイン化したもので、青色は母なる川「筑後川」、緑色は緑豊かな「筑後平野」、赤色は圏域住民の活力と発展そして郷土を愛する情熱と団結を表したものです。

～ 構成市町章 ～



久 留 米 市



大 川 市



小 郡 市



う き は 市



大 刀 洗 町



大 木 町

一 目 統 計

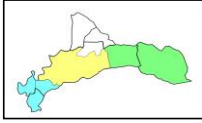

管内面積
467.83 k m²



管内人口
457,888人



管内世帯
194,292世帯



消防本部の位置
東経130° 31' 08"
北緯 33° 19' 13"



消防予算
52億3千6百万円



署・所
1本部5署7出張所



職員数
定数 429人
実員 427人



団員数
定員 2,959人
実員 2,780人



ポンプ車等
ポンプ車 15台
水槽付ポンプ車 9台
指揮車 5台
ホース延長車 4台
資材搬送車 4台



主な特殊車両
化学車 2台
はしご車 4台
救助工作車 6台
大型水槽車 1台
支援車 2台



救急車
ドクターカー 1台
救急車 19台



水 利
消火栓 4,917基
防火水槽 1,266基
その他 1560基



119受信件数
28,714件



火 災
1位 放火の疑い 15件
2位 たばこ 14件
3位 たき火 12件

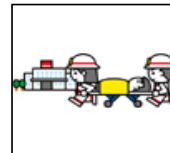

救 急
出場件数 21,016件
搬送人員 19,687人

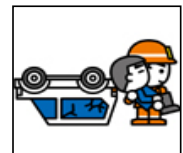

救 助
出場件数 399件
救助人員 540人



防火対象物数
18,792件
(うち消防法8条 3,999件)



危険物数
製造所 8件
貯蔵所 589件
取扱所 367件



建築同意数
1,022件
(30年度)



外郭団体数
消防設備士会 77事業所
防災協会 1,361事業所
女性防火クラブ 34クラブ
幼年消防クラブ 121団体
少年消防クラブ 6支部

目 次

総務編

管内の概要	1
管轄署所配置図	2
消防署所の現状	3
組織系統図	5
消防吏員等の配置状況	6
職員の階級別年齢	7
職員の階級別勤続年数	7
職員研修派遣状況	8
職員の資格・免許取得状況	9
久留米広域消防音楽隊（出演状況）	9
久留米広域消防本部の予算	10
構成市町別負担金	10
消防力の整備指針と現有消防力の比較	11

予防編

防火対象物の状況	12
防火対象物査察状況	13
防火管理者の選任状況	14
防火管理者資格取得講習会受講者数	15
消防同意等の状況	16
危険物施設数及び規制事務処理状況	17
危険物施設の査察状況	19
政令、条例に基づく事務処理状況	20
外郭団体の状況	21

警防編

消防車両等配置状況	22
救助資機材保有状況	23
緊急消防援助隊の編成状況	24
消防水利の現況	25

通信編

消防通信指令業務の共同運用の概要	26
消防指令システム及び無線運用イメージ図 （デジタル無線回線構成図）	27
1 1 9 受信件数（構成市町等別）	28
1 1 9 受信件数（月別）	29
気象状況	30

火災統計

火災の概況	31
火災概況（市町別）	33
火災概況（5ヵ年）久留米広域消防本部	34
火災概況（5ヵ年）構成市町別	35
火災概況（月別）	41
火災種別・出火原因別火災件数（久留米 広域消防本部）	42
市町別・出火原因別火災件数	43
月別・出火原因別火災件数（久留米広域 消防本部）	44
校区別火災発生件数	45
火災概況（月別）	47

曜日別火災発生件数	48
発生時間別火災件数	49
その他の出場状況	50

救急統計

救急の概要	51
事故種別救急出場件数	53
過去5年間の救急出場件数・搬送人員・搬送時間の推移	54
事故種別・月別出場件数・搬送人員	55
事故種別・曜日別出場件数・搬送人員	56
事故種別・時間帯別出場件数・搬送人員	57
事故種別・傷病程度別搬送人員	58
事故種別・年齢別搬送人員	58
事故種別・性別搬送人員	58
年齢区分別・傷病程度別搬送人員	59
署所別出場件数・搬送人員	60
医療機関別搬送人員	60
事故種別応急処置状況	61
事故種別・校区別救急出場件数	62
普通救命講習実施状況	64
過去3年間の普通救命講習受講者の推移	64

救助統計

救助の概要	65
事故種別救助出場件数	66
月別出場件数	67
過去5年間の救助出場件数の推移	67

曜日別出場件数	68
時間別出場件数	68
事故種別・年齢別救出人員	69
事故種別・傷病程度別救出人員	69
事故種別・救出時間別人員	69
事故種別・校区別救助出場件数	70

資料編

歴代消防長	72
消防本部沿革	73
消防本部重点施策	88
消防本部・消防署の事務分掌	89
久留米広域消防本部管内消防団の概要	91
構成市町消防団消防団配置図	92
構成市町消防団組織系統図	93

總務編

管内の概要

当消防本部は九州の北部、福岡県南西部に位置（東経 130 度 31 分 08 秒、北緯 33 度 19 分 13 秒）し、東西に連なる耳納の山々から望む管内は、有明海に注ぐ九州一の大河筑後川が貫流し、筑後川に沿って広大な筑紫平野が広がる温暖で四季の変化に富んだ気候風土に恵まれた地域です。

管内の中心都市である中核市久留米市は、城下町から軍都、ゴム工業都市、さらには近代商工業都市として発展し、福岡県南部地域の産業・経済・文化の拠点都市として位置付けられています。

管内の構成市町は、この久留米市を中心に、豊かな自然を持ち、歴史的資源にも恵まれ、フルーツや苗木などの主産地である東部エリア（うきは市、久留米市田主丸地区）、都市圏からの人口流入による都市化傾向が見られ、多様なそ菜、園芸作物の生産が盛んな北部エリア（小郡市、大刀洗町、久留米市北野地区）、農業地帯としての特色を持ち、酒造業などの伝統的地場産業が盛んな西部エリア（大川市、大木町、久留米市城島・三潴地区）の3つの特色あるエリアで形成されています。

また、筑後川によって形成された肥沃な沖積地では、米・麦のほか多種類の野菜や果物の生産が盛んであり、県内でも有数の生産地となっています。

（平成31年4月1日現在）

	面積 (k m ²)	人口 (人)	世帯数 (世帯)
久留米市	229.96	304,703	134,537
大川市	33.62	34,207	13,657
小郡市	45.51	59,527	24,489
うきは市	117.46	29,572	11,083
大刀洗町	22.84	15,659	5,541
大木町	18.44	14,220	4,985
合計	467.83	457,888	194,292

管轄署所配置図（5署7出張所）

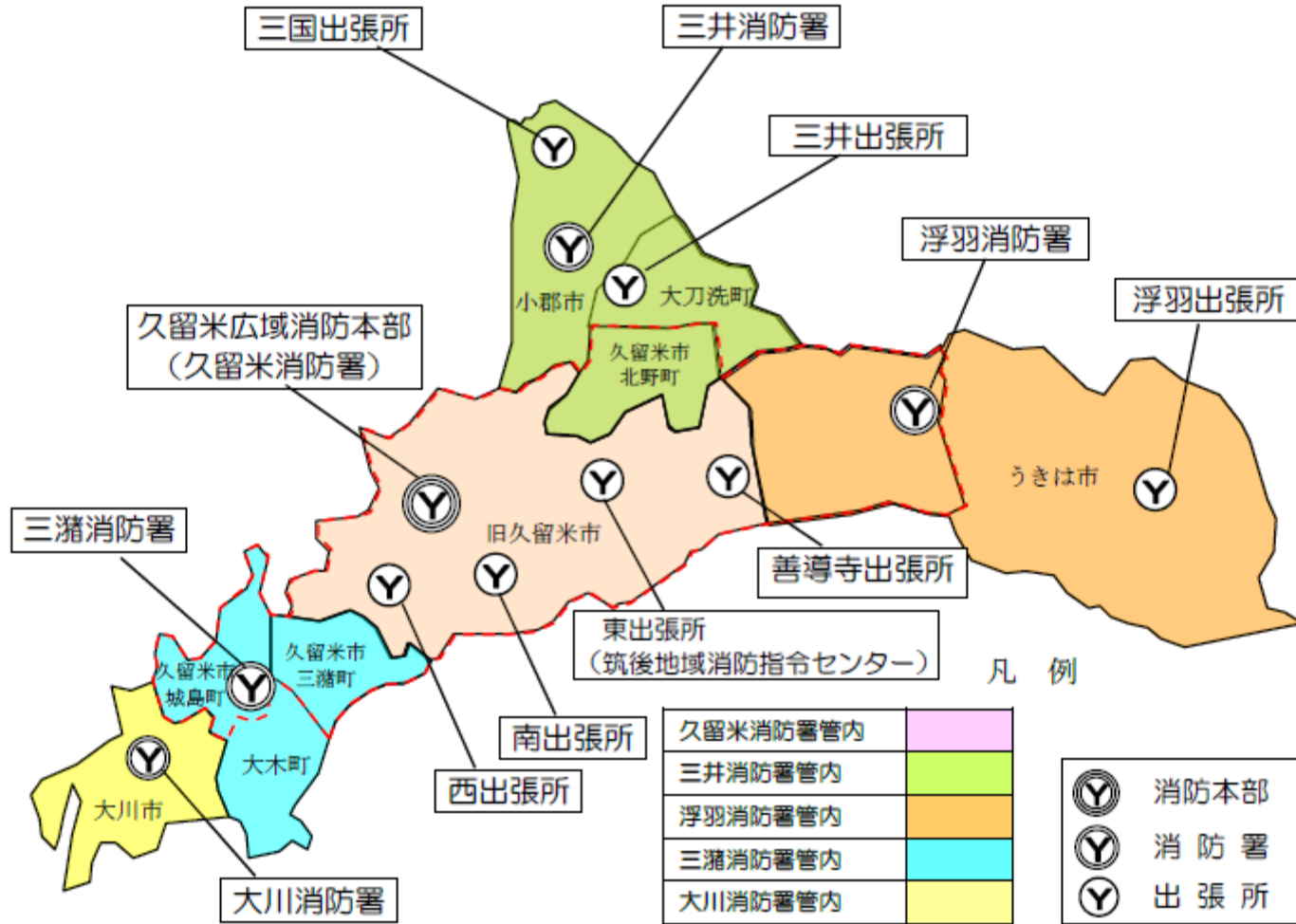

消防署所の現状

平成31年4月1日



久留米広域消防本部・久留米消防署

所在地	久留米市東櫛原町999番地1
敷地面積	3,300.74㎡
建築面積	1,052.42㎡
延面積	3,564.72㎡
建築年月日	平成6年10月1日



東出張所（筑後地域消防指令センター）

所在地	久留米市山川沓形町3番15号
敷地面積	2,326.73㎡
建築面積	(庁舎) 624.61㎡ (訓練塔) 71.86㎡
延面積	(庁舎) 2,721.02㎡ (訓練塔) 238.39㎡
建築年月日	平成26年11月28日



南出張所

所在地	久留米市上津1丁目5番20号
敷地面積	1,443.77㎡
建築面積	561.50㎡
延面積	793.96㎡
建築年月日	平成10年7月1日



西出張所

所在地	久留米市大善寺町宮本96番地44
敷地面積	936.00㎡
建築面積	399.46㎡
延面積	815.49㎡
建築年月日	平成16年11月1日



善導寺出張所

所在地	久留米市善導寺町島188番地1
敷地面積	2,510.76㎡
建築面積	653.5㎡
延面積	928.76㎡
建築年月日	平成28年12月20日



三井消防署

所在地	小郡市大板井279番地2
敷地面積	4,828.35㎡
建築面積	705.09㎡
延面積	1,083.07㎡
建築年月日	昭和47年8月1日

消防署所の現状



三井出張所

所在地	三井郡大刀洗町大字下高橋381番地1
敷地面積	7,974.97㎡
建築面積	(庁舎) 666.50㎡ (訓練塔) 42.00㎡
延面積	(庁舎) 888.92㎡ (訓練塔) 126.00㎡
建築年月日	平成13年2月28日



三国出張所

所在地	小郡市三沢4626番地5
敷地面積	3,318.97㎡
建築面積	283.01㎡
延面積	395.86㎡
建築年月日	昭和63年11月1日



浮羽消防署

所在地	久留米市田主丸町鷹取682番地1
敷地面積	4,550.41㎡
建築面積	672.36㎡
延面積	1,061.70㎡
建築年月日	昭和47年8月1日



浮羽出張所

所在地	うきは市浮羽町東隈上419番地7
敷地面積	4,194.00㎡
建築面積	381.04㎡
延面積	381.04㎡
建築年月日	昭和48年5月1日



三潯消防署

所在地	久留米市城島町江上上165番地1
敷地面積	7,449.00㎡
建築面積	1,236.39㎡
延面積	1,681.17㎡
建築年月日	平成30年2月13日



大川消防署

所在地	大川市大字郷原483番地5
敷地面積	2,980.42㎡
建築面積	367.88㎡
延面積	979.60㎡
建築年月日	昭和48年3月15日

組織系統図

1 久留米広域市町村圏事務組合の組織

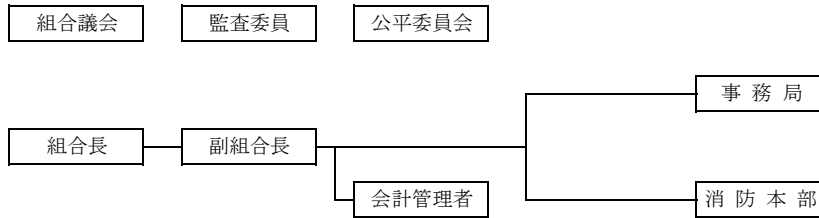

2 久留米広域消防本部の組織

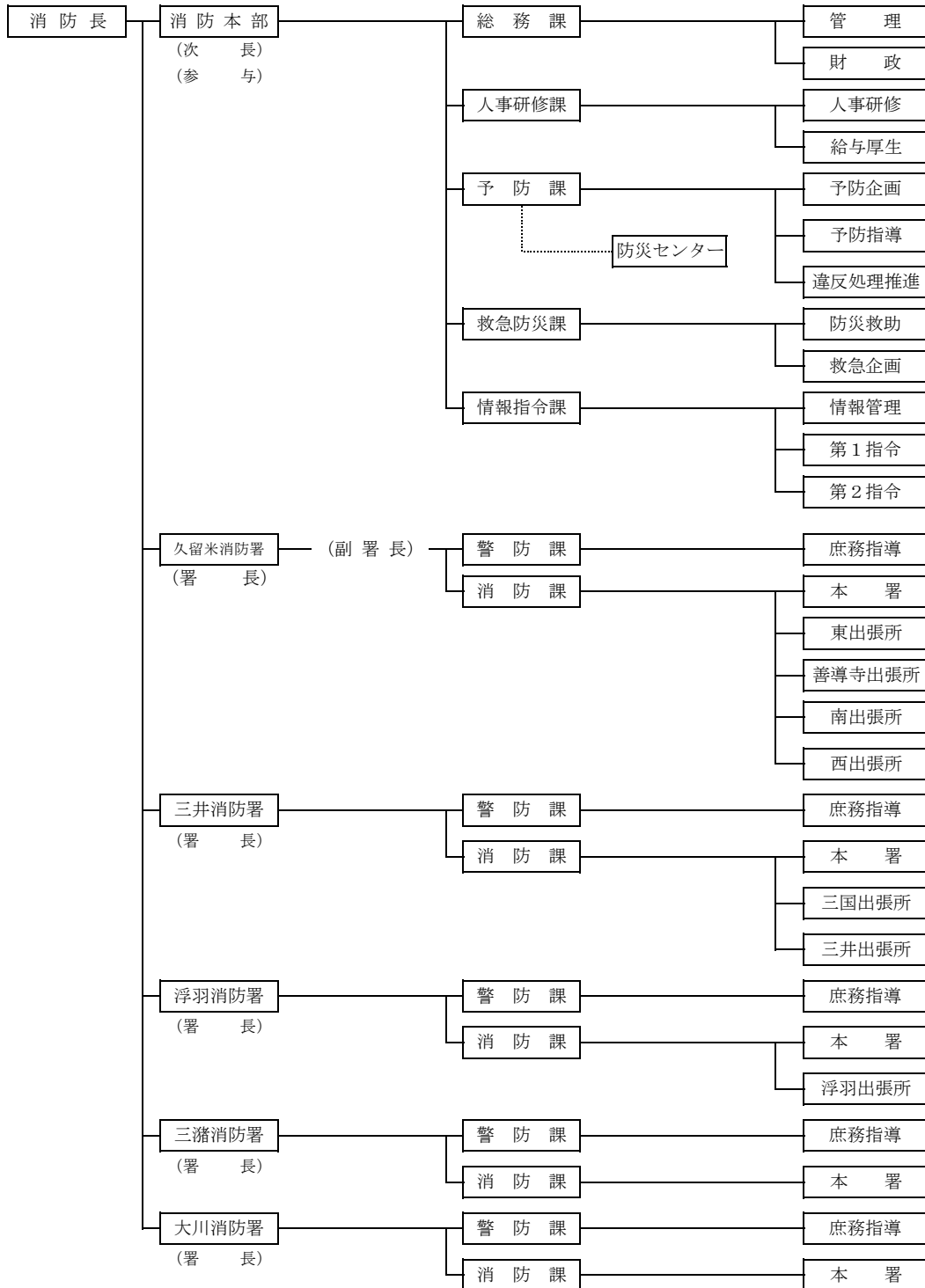

消防吏員等の配置状況

(平成31年4月1日現在)

階 級		消 防 正 監	消 防 監	消 防 司 令 長	消 防 司 令	消 防 司 令 補	消 防 士 長	消 防 副 士 長	消 防 士	小 計	消 防 職 員	嘱 託 職 員	
所 属													
久留米広域市町村圏事務組合 事務局											2		
消 防 本 部	消 防 長	1								1			
	次 長		1							1	1		
	総 務 課		1		2	2	3			8			
	人 事 研 修 課 (付職員)			1	2		3		1(9)	16		1	
	予 防 課			1	2	4	6	2	2	17		4	
	救 急 防 災 課			2	3	2	5		2	14	1		
	情 報 指 令 課		1		2	5	11			19			
	小 計	1	3	4	11	13	28	2	14	76	2	5	
久留米消防署	署 長		1							1			
	警 防 課			1		1	4		1	7			
	消防課 (第1・第2)	本 署			4		4	17	2	13	40		
		東 出 張 所				2	4	20		8	34		
		善 導 寺 出 張 所					4	8	1	5	18		
		南 出 張 所				2	2	13	1	10	28		
	西 出 張 所					4	10	1	3	18			
小 計	0	1	5	4	19	72	5	40	146	0	0		
三井消防署	署 長		1							1			
	警 防 課				1		2			3			
	消防課 (第1・第2)	本 署			2	2	4	18		8	34		
		三 国 出 張 所					4	9		3	16		
		三 井 出 張 所			1	1	3	8	1	5	19		
小 計	0	1	3	4	11	37	1	16	73	0	0		
浮羽消防署	署 長		1							1			
	警 防 課				1		2			3			
	消防課 (第1・第2)	本 署			2	2	4	15	1	10	34		
		浮 羽 出 張 所					4	8	1	3	16		
小 計	0	1	2	3	8	25	2	13	54	0	0		
三瀧消防署	署 長		1							1			
	警 防 課				1		2			3			
	消防課 (第1・第2)			2	2	4	17		9	34			
	小 計	0	1	2	3	4	19	0	9	38	0	0	
大川消防署	署 長		1							1			
	警 防 課				1		2			3			
	消防課 (第1・第2)			2	2	4	20	2	8	38			
	小 計	0	1	2	3	4	22	2	8	42	0	0	
合 計		1	8	18	28	59	203	12	100	429	4	5	

職員の階級別年齢

(平成31年4月1日現在)

階級 年齢	消 正	防 監	消防監	消 防 司令長	消 防 司 令	消 防 司令補	消 防 士 長	消 防 副 士長	消防士	計
30歳未満							7	4	92	103
30歳～・ 40歳未満						2	130	3	8	143
40歳～・ 50歳未満				1	13	46	57	2		119
50歳以上	1	8	17	15	11	9	3			64
計	1	8	18	28	59	203	12	100		429
平均年齢	56.0	57.1	54.0	50.4	46.1	37.4	39.9	25.1		37.8

職員の階級別勤続年数

(平成31年4月1日現在)

階級 年数	消 正	防 監	消防監	消 防 司令長	消 防 司 令	消 防 司令補	消 防 士 長	消 防 副 士長	消防士	計
10年未満			1			1	29	7	100	138
10年～・ 20年未満					2	6	117	1		126
20年～・ 30年未満				3	12	40	47	2		104
30年以上	1	7	15	14	12	10	2			61
計	1	8	18	28	59	203	12	100		429
平均年数	34.0	33.0	34.3	30.1	25.1	16.1	15.4	4.0		16.5

職員研修派遣状況

区分	研 修 機 関	研 修 内 容	平成28年度	平成29年度	平成30年度
学 校	消防大学校	上級幹部科	1		
		幹部科	1		
		新任消防長・学校長科		1	
		警防科			
		予防科		1	
		救急科	1		1
		救助科	1		1
		火災調査科	1	1	1
		危険物科			
		高度救助・特別高度救助コース			1
		NBCコース		1	
		査察業務マネジメントコース		1	
		女性消防吏員活躍推進講習会	1		
		教 育	福岡県消防学校	初任教育	4
初級幹部科（A）	2			4	2
初級幹部科（B）	2			2	2
中級幹部科				1	
上級幹部科	2				1
特殊災害科				2	
救助科				5	
救急科	13			13	12
予防科					
危険物科					3
予防査察科				5	
火災調査科	5				
消防操法指導者研修会	8				8
警防実務研修	2			2	2
はしご自動車教育			3		
救急救命士処置拡大講習	11	12	7		
そ の 他	救急救命研修所	救急救命士	3	3	3
		指導救命士養成研修	2	2	2
	福岡県市町村職員研修所		13	12	11
	安全運転中央研修所	消防・救急緊急自動車運転技能者課程	1	1	1
計			74	77	71

職員の資格・免許取得状況

(平成31年4月1日現在)

資格・免許の種類	救急(II課程含む)	救急救命士	自動車運転免許(大型)	自動車運転免許(中型)	自動車運転免許(8トン限定)	自動車運転免許(普通)	小型船舶操縦士	潜水士	移動式クレーン	玉掛	特殊無線技士	高圧ガス製造保安責任者	特定化学物質等作業主任者	衛生管理者
数	276	106	259	91	35	48	160	319	204	214	207	21	19	27

久留米広域消防音楽隊

久留米広域消防音楽隊は、前身の久留米市消防音楽隊として音楽演奏による防火・防災広報を目的に昭和54年6月に発足し、管内の各地域で行われる行事、小学校での演奏など、幅広い活動を展開しています。

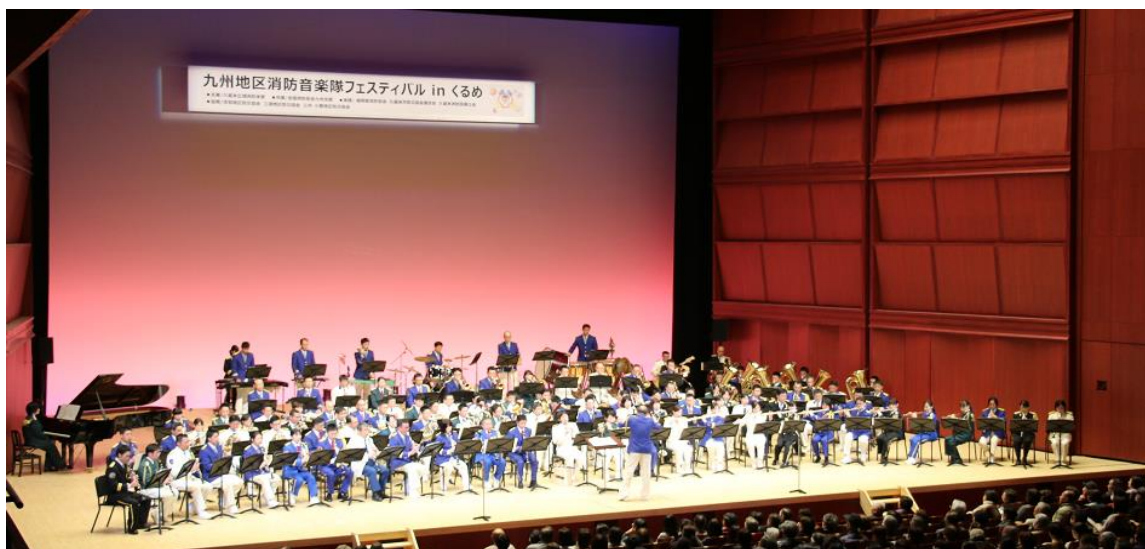

平成30年度音楽隊出場状況

出場先	回数
消防関係	2
構成市町関係	15
学校関係	1
その他	1
合計	19

演奏形式	回数
式典	4
ステージ演奏	11
パレード	3
その他	1
合計	19

平成31年度 久留米広域消防本部の予算

歳入

(単位:千円)

	平成31年度	平成30年度	増減
分担金及び負担金	4,631,183	4,095,649	535,534
使用料及び手数料	3,955	3,870	85
国庫支出金	1	1	0
県支出金	1	1	0
財産収入	2,002	1,754	248
繰入金	1	0	1
繰越金	321,755	75,000	246,755
諸収入	26,802	22,925	3,877
組合債	250,300	95,800	154,500
歳入合計	5,236,000	4,295,000	941,000

歳出

(単位:千円)

	平成31年度	平成30年度	増減
消 防 費	4,764,172	3,937,255	826,917
常備消防費	4,405,589	3,747,691	657,898
消防施設費	358,583	189,564	169,019
公 債 費	370,841	299,294	71,547
予 備 費	100,987	58,451	42,536
歳 出 合 計	5,236,000	4,295,000	941,000

平成31年度 構成市町別負担金内訳

《市町負担金内訳》

(単位:千円)

市 町 別		久留米市	小郡市	うきは市	大刀洗町	大木町	3市2町 小計	大川市	合計
経常費負担金	経常費負担金 (平成31年度)	2,513,725	429,892	324,591	151,262	125,536	3,545,006	426,724	3,971,730
	定住自立圏事業 清算金(5/5年)	3,787	▲ 5,538	6,800	▲ 2,550	▲ 2,499	0	0	0
	小計	2,517,512	424,354	331,391	148,712	123,037	3,545,006	426,724	3,971,730
特別負担金	退職手当 特別負担金(旧県南)	48,989	31,635	25,992	11,892	9,899	128,407	0	128,407
	退職手当 特別負担金(第一広域)	44,066	7,536	5,690	2,652	2,201	62,145	0	62,145 ※1
	地域医療連携事業 特別負担金	8,356	0	0	0	0	8,356	0	8,356
	3市2町にかかる 元利償還金	74,671	12,770	9,642	4,493	3,729	105,305	0	105,305 ※1
	現給保障特別負担金	0	0	0	0	0	0	4,768	4,768
	基金積み立てのための 特別負担金	0	0	0	0	0	0	18,974	18,974
	予備費特別負担金	0	0	0	0	0	0	10,987	10,987
小計	176,082	51,941	41,324	19,037	15,829	304,213	34,729	338,942	
投資的経費事業 特別負担金	特殊車両整備事業 特別負担金	9,283	0	0	0	4,617	13,900	0	13,900
	元利償還にかかる 特別負担金	182,573	18,648	0	4,869	10,721	216,811	0	216,811
	小計	191,856	18,648	0	4,869	15,338	230,711	0	230,711
合 計		2,885,450	494,943	372,715	172,618	154,204	4,079,930	461,453	4,541,383

※1 前年度まで経常費負担金として収入していたが、大川市消防本部との広域化に伴い平成31年度より特別負担金として別途計上するもの。

消防力の整備指針と現有消防力の比較

(平成31年4月1日)

区 分	指 針	現 有	充 足 率
署 所 の 数	14	12	85.7%
消 防 隊 員 数	685人	433人	63.2%
ポ ン プ 車	20台	11台	100.0%
タ ン ク 車		9台	
化 学 車	1台	1台	100.0%
は し ご 車	5台	4台	80.0%
救 助 工 作 車	5台	5台	100.0%
救 急 車	14台	17台	121.4%
指 揮 車	5台	5台	100.0%
大 型 水 槽 車			/
ホ ー ス 延 長 車	1台		
広 報 車	4台		
資 材 搬 送 車	7台		
資 材 搬 送 車	4台		
支 援 車	2台		
連 絡 車	13台		
人 員 搬 送 車	1台		
訓 練 指 導 車	2台		
無 線 局	卓上型移動局	260MHZ帯	
	可搬型移動局	260MHZ帯	5台
	車載型移動局	260MHZ帯	83台
	携帯型移動局	260MHZ帯	50台
	署活動用無線局	400MHZ帯	122台

※現有車両台数は、非常用車両（救助工作車1台、化学車1台、ポンプ車4台及び救急車3台）を除く。

予 防 編

防火対象物の状況

(平成30年4月1日)

用途(項) / 区分			対象物総数 (H30.4.1現在)		久留米消防署		三井消防署		浮羽消防署		三潞消防署		大川消防署	
			棟数	敷地数	棟数	敷地数	棟数	敷地数	棟数	敷地数	棟数	敷地数	棟数	敷地数
1	イ	劇場・映画館・観覧場等	17	11	10	4	2	2	3	3	1	1	1	1
	ロ	公会堂・集会場	241	197	120	92	43	37	41	35	22	18	15	15
2	イ	キャバレー・クラブ等	4	4	4	4								
	ロ	遊技場・ダンスホール	38	31	24	19	7	7	1	1	2		4	4
	ハ	風俗営業関係												
	ニ	カラオケボックス等	16	13	8	7	2	2	1	1	1	1	4	2
3	イ	待合・料理店等	23	19	11	8	2	2	4	4	1	1	5	4
	ロ	飲食店	407	388	305	289	34	33	41	37	5	4	22	25
4		百貨店・店舗・マーケット	822	766	470	434	103	101	96	82	56	54	97	95
5	イ	旅館・ホテル・宿泊所	156	76	63	41	51	6	30	22	4	1	8	6
	ロ	寄宿舎・下宿・共同住宅	5,506	4,128	4141	3,114	725	535	240	160	225	159	175	160
6	イ	(1) 特定診療科名を有する病院等	57	31	43	19	5	4	3	2	4	3	2	3
		(2) 特定診療科名を有する有床診療所等	42	32	25	17	6	6	4	4	2	2	5	3
		(3) (1)、(2)以外の病院、有床診療所及び有床助産所	81	45	44	25	19	10	12	5	3	2	3	3
		(4) 無床診療所及び無床助産所	327	335	188	196	58	57	35	33	24	23	22	26
		(5) 特別養護老人ホーム等	224	201	117	104	37	33	16	15	32	30	22	19
	ロ	(1) 救護施設												
		(2) 乳児院	1	1			1	1						
		(3) 障害児入所施設	1				1							
		(4) 障害者支援施設等	39	26	11	7	11	9	6	2	10	8	1	
		(5) 老人デイサービスセンター等	135	101	65	50	24	20	18	15	16	8	12	8
	ハ	(1) 更生施設	1								1			
		(2) 保育所等	184	133	88	63	43	27	17	16	17	12	19	15
		(3) 児童発達支援センター等	15	13	5	4	7	5	2	2	1	1		1
		(4) 身体障害者福祉センター等	103	67	35	25	34	18	17	10	6	5	11	9
		(5) 幼稚園・特別支援学校	81	37	50	25	17	6	4	3	9	3	1	
7		小中高大学・専修学校等	652	157	337	72	116	30	92	23	58	16	49	16
8		図書館・美術館等	24	13	9	4	5	2	5	2	3	3	2	2
9	イ	蒸気浴場・熱気浴場等	6	8	2	1	1	1			2	2	1	4
	ロ	イ以外の公衆浴場	15	3	6	2	2		4	1	2		1	
10		停車場・航空機等の発着場	11	14	7		4	2						12
11		神社・寺院・教会等	356	236	185	125	81	54	40	20	37	26	13	11
12	イ	工場・作業場	2,035	1,470	829	570	267	198	345	208	311	219	283	275
	ロ	映画・テレビスタジオ												
13	イ	自動車車庫・駐車場	278	110	189	72	34	11	39	20	13	6	3	1
	ロ	飛行機等の格納庫												
14		倉庫	2,177	1,182	888	510	270	121	340	129	294	172	385	250
15		前各項に該当しない事務所	2,408	1,243	1433	658	460	307	286	135	148	78	81	65
16	イ	特定複合用途防火対象物	1,315	1,248	848	798	198	193	115	104	81	77	73	76
	ロ	イ以外の複合用途防火対象物	962	906	725	707	97	82	60	48	54	49	26	20
16-2		地下街												
16-3		準地下街												
17		文化財等	29	21	15	11	5	3	3	2			6	5
18		アーケード(50m以上)	3	3	3	3								
19		市町村長の指定する山林												
20		総務省令で定める舟車												
合 計			18,792	13,269	11,303	8,080	2,772	1,925	1,920	1,144	1,445	984	1,352	1,136

防火対象物査察状況

(平成30年4月1日～平成31年3月31日)

分 用 途 (項)	区	対象物数 (H30.4.1現在)	査察数	久留米消防署		三井消防署		浮羽消防署		三潁消防署		大川消防署		
				対象物数	査察数	対象物数	査察数	対象物数	査察数	対象物数	査察数	対象物数	査察数	
1	イ	劇場・映画館・観覧場等	17	5	10	1	2	2	3	1	1		1	1
	ロ	公会堂・集会場	241	29	120	11	43	11	41	5	22	1	15	1
2	イ	キャバレー・クラブ等	4		4									
	ロ	遊技場・ダンスホール	38	16	24	11	7	3	1		2	2	4	
	ハ	風俗営業関係												
	ニ	カラオケボックス等	16	9	8	5	2	2	1	1	1	1	4	
3	イ	待合・料理店等	23	1	11	1	2		4		1		5	
	ロ	飲食店	407	60	305	40	34	10	41	8	5	2	22	
4		百貨店・店舗・マーケット	822	183	470	83	103	45	96	25	56	28	97	2
5	イ	旅館・ホテル・宿泊所	156	48	63	30	51	11	30	7	4		8	
	ロ	寄宿舎・下宿・共同住宅	5,506	1,604	4141	1289	725	192	240	122	225	1	175	
6	イ	(1) 特定診療科名を有する病院等	57	26	43	12	5	5	3	2	4	3	2	4
		(2) 特定診療科名を有する有床診療所等	42	16	25	7	6	6	4	3	2		5	
		(3) (1)、(2)以外の病院、有床診療所及び有床助産所	81	53	44	23	19	18	12	10	3		3	2
		(4) 無床診療所及び無床助産所	327	53	188	24	58	18	35	3	24	5	22	3
	ロ	(1) 特別養護老人ホーム等	224	108	117	54	37	36	16	2	32	16	22	
		(2) 救護施設												
		(3) 乳児院	1	1			1	1						
		(4) 障害児入所施設	1	1			1	1						
		(5) 障害者支援施設等	39	24	11	4	11	11	6	4	10	5	1	
	ハ	(1) 老人デイサービスセンター等	135	37	65	10	24	10	18	9	16	8	12	
		(2) 更生施設	1	1							1	1		
		(3) 保育所等	184	30	88	8	43	5	17	3	17	14	19	
		(4) 児童発達支援センター等	15	3	5	2	7		2	1	1			
		(5) 身体障害者福祉センター等	103	42	35	6	34	19	17	10	6	7	11	
	ニ	幼稚園・特別支援学校	81	15	50	13	17	1	4	1	9		1	
	7		小中高大学・専修学校等	652	117	337	38	116		92	79	58		49
8		図書館・美術館等	24	1	9		5		5	1	3		2	
9	イ	蒸気浴場・熱気浴場等	6		2		1				2		1	
	ロ	イ以外の公衆浴場	15	2	6	1	2	1	4		2		1	
10		停車場・航空機等の発着場	11		7		4							
11		神社・寺院・教会等	356	29	185	17	81	2	40	2	37		13	8
12	イ	工場・作業場	2,035	325	829	117	267	32	345	94	311	82	283	
	ロ	映画・テレビスタジオ												
13	イ	自動車車庫・駐車場	278	70	189	50	34	7	39	7	13	6	3	
	ロ	飛行機等の格納庫												
14		倉庫	2,177	379	888	136	270	39	340	115	294	83	385	6
15		前各項に該当しない事務所	2,408	400	1433	233	460	76	286	65	148	26	81	
16	イ	特定複合用途防火対象物	1,315	217	848	146	198	35	115	27	81	9	73	
	ロ	イ以外の複合用途防火対象物	962	68	725	42	97	6	60	9	54	11	26	
16-2		地下街												
16-3		準地下街												
17		文化財等	29	26	15	13	5	5	3	3		6	5	
18		アーケード(50m以上)	3	3	3	3								
19		市町村長の指定する山林												
20		総務省令で定める舟車												
合 計			18,792	4,002	11,303	2,430	2,772	610	1,920	619	1,445	311	1,352	32

防火管理者の選任状況

(平成31年3月31日)

用途(項)	区分	法第8条 該当対象物	届出済 対象物	久留米消防署		三井消防署		浮羽消防署		三潞消防署		大川消防署		
				法第8条 該当対象物	届出済 対象物	法第8条 該当対象物	届出済 対象物	法第8条 該当対象物	届出済 対象物	法第8条 該当対象物	届出済 対象物	法第8条 該当対象物	届出済 対象物	
1	イ	劇場・映画館・観覧場等	11	11	4	4	2	2	3	3	1	1	1	1
	ロ	公会堂・集会場	204	199	84	80	63	63	28	27	17	17	12	12
2	イ	キャバレー・クラブ等	4	3	4	3								
	ロ	遊技場・ダンスホール	30	29	18	17	7	7	1	1			4	4
	ハ	風俗営業関係												
	ニ	カラオケボックス等	13	12	7	6	2	2	1	1	1	1	2	2
3	イ	待合・料理店等	20	20	6	6	2	2	3	3	1	1	8	8
	ロ	飲食店	313	255	233	195	26	24	37	25	3	3	14	8
4		百貨店・店舗・マーケット	500	390	248	195	77	65	67	50	37	32	71	48
5	イ	旅館・ホテル・宿泊所	54	52	33	31	4	4	11	11			6	6
	ロ	寄宿舎・下宿・共同住宅	498	409	397	321	54	51	9	9	13	12	25	16
6	イ	(1) 特定診療科名を有する病院等	28	27	18	17	3	3	2	2	3	3	2	2
		(2) 特定診療科名を有する有床診療所等	36	36	14	14	12	12	4	4	2	2	4	4
		(3) (1)、(2)以外の病院、有床診療所及び有床助産所	41	41	25	25	10	10	4	4	1	1	1	1
		(4) 無床診療所及び無床助産所	44	44	24	24	11	11	5	5	1	1	3	3
	ロ	(1) 特別養護老人ホーム等	186	184	102	102	22	22	16	16	29	29	17	15
		(2) 救護施設	36	36			36	36						
		(3) 乳児院	1	1			1	1						
		(4) 障害児入所施設												
		(5) 障害者支援施設等	26	25	5	5	14	14	2	2	4	4	1	
	ハ	(1) 老人デイサービスセンター等	60	59	29	28	16	16	9	9	3	3	3	3
		(2) 更生施設												
		(3) 保育所等	147	147	60	60	46	46	14	14	12	12	15	15
		(4) 児童発達支援センター等	2	2	1	1	1	1						
		(5) 身体障害者福祉センター等	28	26	9	9	8	8	4	4	2	2	5	3
	ニ	幼稚園・特別支援学校	36	36	23	23	6	6	3	3	3	3	1	1
7		小中高大学・専修学校等	170	162	67	63	52	51	20	18	15	14	16	16
8		図書館・美術館等	9	9	3	3	2	2	1	1	1	1	2	2
9	イ	蒸気浴場・熱気浴場等	3	3	1	1	1	1					1	1
	ロ	イ以外の公衆浴場	5	5	2	2			2	2			1	1
10		停車場・航空機等の発着場												
11		神社・寺院・教会等	173	152	81	76	57	46	17	15	11	9	7	6
12	イ	工場・作業場	120	116	46	45	24	21	19	19	8	8	23	23
	ロ	映画・テレビスタジオ												
13	イ	自動車庫・駐車場	2	2	2	2								
	ロ	飛行機等の格納庫												
14		倉庫	37	33	12	11	9	8	4	4	4	3	8	7
15		前各項に該当しない事務所	424	394	223	208	102	94	49	44	18	17	32	31
16	イ	特定複合用途防火対象物	643	544	411	341	105	88	56	47	35	33	36	35
	ロ	イ以外の複合用途防火対象物	87	74	71	62	6	3	6	6			4	3
16-2		地下街												
16-3		準地下街												
17		文化財等	8	8	3	3			1	1			4	4
18		アーケード(50m以上)												
19		市町村長の指定する山林												
20		総務省令で定める舟車												
合計			3,999	3,546	2,266	1,983	781	720	398	350	225	212	329	281

防火管理者資格取得講習会受講者数（過去5ヵ年）

久留米広域消防本部

年 度		H26	H27	H28	H29	H30
新 規	講習会（回）	5	7	5	5	5
	受講者（人）	362	516	453	457	487
再 講 習	講習会（回）	1	1	1	1	1
	受講者（人）	47	54	40	45	65

15

大川市消防本部

年 度		H26	H27	H28	H29	H30
新 規	講習会（回）	1	1	1	1	1
	受講者（人）	21	23	25	18	19
再 講 習	講習会（回）		1		1	
	受講者（人）		10		15	

消防同意等の状況

(平成30年4月1日～平成31年3月31日)

用途(項)		管轄署	計	久留米・三井 浮羽・三瀧 消防署 (※)	大川消防署
1	イ	劇場	1	1	
	ロ	集会場	6	6	
2	イ	キャバレー			
	ロ	遊技場			
	ハ	風営法関係			
	ニ	カラオケボックス等			
3	イ	料理店			
	ロ	飲食店	9	7	2
4		百貨店	23	22	1
5	イ	旅館	4	4	
	ロ	共同住宅	74	66	8
6	イ	病院	10	10	
	ロ	老人短期	13	11	2
	ハ	デイサービス	38	36	2
	ニ	幼稚園	2	2	
7		学校	19	16	3
8		図書館			
9	イ	サウナ			
	ロ	公衆浴場			
10		駅舎			
11		神社	2	2	
12	イ	工場	20	19	1
	ロ	スタジオ			
13	イ	車庫	3	3	
	ロ	格納庫			
14		倉庫	48	40	8
15		事業場	114	109	5
16	イ	特定	15	15	
	ロ	非特定	13	11	2
17		文化財			
上記以外			141	134	7
専用住宅			467	463	4
小計			1,022	977	45
消防通知			1,911	1,830	81
合計			2,933	2,807	126

(※) 事務処理については、消防本部（予防課）で実施

危険物施設数及び規制事務処理状況

【久留米消防署・三井消防署・浮羽消防署・三潁消防署】

(平成30年4月1日～平成31年3月31日)

17

製造所等の別	完成検査済証 交付施設数	事 務 処 理 状 況										
		許可申請		完成検査		仮使用 承認	水 圧 検 査	水 張 検 査	仮貯蔵 仮取扱	廃止届	各 種 届 出	
		設 置	変 更	設 置	変 更							
製 造 所	8		3		3	81	5	17	11	1	364	
貯 蔵 所	屋内貯蔵所	102	2	3	1					3		1
	屋外タンク貯蔵所	101		2						2		2
	屋内タンク貯蔵所	19										
	地下タンク貯蔵所	189		5	1					3		1
	簡易タンク貯蔵所											
	移動タンク貯蔵所	103	3	2	3					2		1
	屋外貯蔵所	9										
	小 計	523	5	12	5					10		5
取 扱 所	給油取扱所	166		21						21		6
	第1種販売取扱所	3										2
	第2種販売取扱所											
	移送取扱所											
	一般取扱所	150	1	57	2	53	4					
	小 計	319	1	78	2	74	12					
合 計	850	6	93	7	87	18						
金 額		184,000	2,211,000	1,152,000	437,000	55,000	112,000	59,000	金額合計	4,210,000		
(事 業 所 数)	423											

※手数料金額について 千円未満は四捨五入して表記

危険物施設数及び規制事務処理状況

【大川消防署】

(平成30年4月1日～平成31年3月31日)

18

製造所等の別	完成検査済証 交付施設数	事務処理状況									
		許可申請		完成検査		仮使用 承認	水圧 検査	水張 検査	仮貯蔵 仮取扱	廃止届	各種 届出
		設置	変更	設置	変更						
製造所											
貯蔵所	屋内貯蔵所	28									1
	屋外タンク貯蔵所	3									
	屋内タンク貯蔵所	1									
	地下タンク貯蔵所	18		2		2					
	簡易タンク貯蔵所										
	移動タンク貯蔵所	15	1	1	1	1					
	屋外貯蔵所	1									
	小計	66	1	3	1	3	3	2	1		16
取扱所	給油取扱所	28	1	3	1	3					1
	第1種販売取扱所	2									
	第2種販売取扱所	2									
	移送取扱所										
	一般取扱所	16									
	小計	48	1	3	1	3					1
合計	114	2	6	2	6					2	
金額		78,000	78,000	78,000		16,000	22,000	6,000		金額合計	278,000
(事業所数)	68										

※手数料金額について 千円未満は四捨五入して表記

危険物施設の査察状況

(平成30年4月1日～平成31年3月31日)

製造所の別		施設数 (H30.4.1現在)	査察数	久留米消防署		三井消防署		浮羽消防署		三瀨消防署		大川消防署	
				施設数	査察数	施設数	査察数	施設数	査察数	施設数	査察数	施設数	査察数
製造所		7	4	3	1	1	1			3	2		
貯蔵所	屋内貯蔵所	133	73	61	36	10	9	20	20	14	4	28	4
	屋外タンク貯蔵所	104	65	45	21	10	10	25	25	21	9	3	
	屋内タンク貯蔵所	20	10	12	4	1	1	6	5			1	
	地下タンク貯蔵所	206	41	112	34	31	1	27		18	4	18	2
	簡易タンク貯蔵所												
	移動タンク貯蔵所	102	49	55	11	11	10	7	7	14	6	15	15
	屋外貯蔵所	10	5	3				3	3	3	2	1	
取扱所	給油取扱所	201	64	85	32	37	9	32	2	19	4	28	17
	第1種販売取扱所	8	3	4	1	1	1	1	1			2	
	第2種販売取扱所	2										2	
	移送取扱所												
	一般取扱所	173	59	86	27	24	19	27	3	20	5	16	5
合計		966	373	466	167	126	61	148	66	112	36	114	43

政令、条例に基づく事務処理状況

(平成30年4月1日～平成31年3月31日)

区 分		本部	予防課	久留米消防署	三井消防署	浮羽消防署	三瀬消防署	大川消防署
政 令 関 係	消 防 用 設 備 等 着 工 届 出 書	493	461					32
	消 防 用 設 備 等 設 置 届 出 書	803	761					42
	消 防 用 設 備 等 点 検 結 果 報 告 書	5,216		3,155	839	600	335	287
	防 火 (防 災) 管 理 者 選 解 任 届 出 書	680		420	119	81	29	31
	消 防 計 画 作 成 (変 更) 届 出 書	712		440	110	95	32	35
	統 括 防 火 (防 災) 管 理 者 選 解 任 届 出 書	4		1		1		2
	全 体 に つ い て の 消 防 計 画 作 成 (変 更) 届 出 書	4		1		1		2
	自 衛 消 防 組 織 設 置 (変 更) 届 出 書	5		5				
	避 難 訓 練 等 通 知 書	2,619		1,381	466	370	228	174
	防 火 対 象 物 点 検 結 果 報 告 書	319		172	44	53	30	20
	防 災 管 理 点 検 結 果 報 告 書	17		16				1
	法 9 条 の 3 関 係 届 出	114		71	9	19	7	8
	り 災 証 明 願 (発 行 数)	88		36(74)	18(39)	11(31)	11(17)	12(14)
	小 計	11,074	1,222	5,698	1,605	1,231	672	646
条 例 関 係	防 火 対 象 物 使 用 開 始 届	470		209	106	86	53	16
	炉 ・ 厨 房 設 備 等 設 置 届	84		45	17	13	4	5
	変 電 設 備 等 設 置 届	95		48	18	17	8	4
	ネ オ ン 管 灯 設 備 設 置 届							
	水 素 ガ ス 気 球 設 置 届							
	火 災 と ま ぎ わ ら し い 煙 等 の 届	189		92	13	47	29	8
	煙 火 打 上 げ 等 届	77		21	12	13	19	12
	催 物 開 催 届	8		2		2	1	3
	水 道 断 水 等 届	15		1	1	8	5	
	道 路 工 事 届	494		237	12	68	106	71
	露 店 等 の 開 設 届 出 書	392		251	12	62	50	17
	少 量 危 険 物 等 届	70		19	9	26	9	7
	禁 止 行 為 の 解 除 申 請	134		128	5			1
小 計	2,028		1,053	205	342	284	144	
合 計	13,102	1,222	6,751	1,810	1,573	956	790	

外郭団体の状況

平成 31 年 3 月 31 日

区 分	目 的 ・ 活 動	団 体 名 等
消防設備士会	<p>消防設備士会は、消防設備士の地位向上とその業務の進歩改善を促進し、もって消防設備士制度の発展を図り、社会公共の福祉に資することを目的として活動しています。</p> <p>筑後地区消防設備士会は、(一財)福岡県消防設備安全協会の構成団体としても、活動しています。</p>	<p>久留米消防設備士会 123 名(42 事業所)</p> <p>浮羽消防設備士会 14 名(14 事業所)</p> <p>大川市消防設備士会 21 名(21 事業所)</p> <p>筑後地区消防設備士会 313 名(233 事業所)</p> <p>9 部会(久留米、大牟田、大川、筑後、浮羽、八女、柳川、みやま、朝倉)</p>
防災協会	<p>防災協会は、火災その他各種災害の予防対策及び研究並びに防火思想の普及宣伝に寄与し、会員相互の融和及び親睦を図ることを目的として活動しています。</p> <p>石油、塗料、灯油等の危険物を取り扱う事業所や一般の事業所で構成されています。</p>	<p>久留米市防災協会連合会 4 部会 197 事業所</p> <p>三井・小郡地区防災協会 220 事業所</p> <p>浮羽地区防災協会 200 事業所</p> <p>三潞地区防災協会 8 部会 292 事業所</p> <p>大川市防災協会 32 部会 452 事業所</p>
女性(婦人)防火クラブ	<p>女性(婦人)防火クラブは、一般家庭の火災を予防する目的で設立されました。</p> <p>会員相互の融和及び親睦を図り、火災予防の普及に努めるとともに、あらゆる災害に対する知識を深め、安全・安心なまちづくりを目指して活動しています。</p>	<p>久留米市女性防火クラブ連合会</p> <ul style="list-style-type: none"> ・久留米支部 27 クラブ 1,342 名 ・城島支部(久留米市城島町婦人防火クラブ) 75 名 <p>三井・小郡地区女性防火クラブ 2 クラブ(5 団体)401 名 (ママさんバレークラブ 21 チーム含む)</p> <p>久留米市田主丸町婦人防火クラブ 300 名</p> <p>うきは市婦人防火クラブ 200 名</p> <p>三潞郡大木町婦人防火クラブ 12 名</p> <p>大川市女性防火クラブ 371 名</p>
幼年消防クラブ	<p>幼年消防クラブは、幼年期からの火災予防と幼年者を通じて家庭内の火災予防を両立させ、災害のない明るく住みよい、そして快適な地域のまちづくりを推進することを目的として活動しています。</p> <p>管轄内の公私立の保育園児及び幼稚園児を対象としたクラブです。</p>	<p>久留米市幼年消防クラブ連合会 47 団体 5,910 名</p> <p>三井・小郡地区幼年消防クラブ 3 クラブ(28 団体)851 名</p> <p>浮羽地区幼年消防クラブ 17 団体 1,717 名</p> <p>三潞地区幼年消防クラブ 16 団体 1,780 名</p> <p>大川市幼年消防クラブ 13 団体 1,024 名</p>
少年消防クラブ	<p>少年消防クラブは、小学生の児童で構成され、団体活動を通して、クラブ員の相互の連帯、融和及び親睦を図るとともに、火災予防の普及に努め、災害のない明るく住みよいまちづくりを目的として、活動しています。</p>	<p>城島町少年消防クラブ 5 支部 218 名</p> <p>大木町大莞校区少年消防クラブ 1 支部 51 名</p> <p>大川市少年消防クラブ 76 名</p>

警 防 編

消防車両等配置状況

(平成31年4月1日)

	種別	合 計	ポ ン プ 車	タ ン ク 車	化 学 車	は し ご 車	救 助 工 作 車	救 急 車	指 揮 車	大 型 水 槽 車	ホ ー ス 延 長 車	広 報 車	資 材 搬 送 車	支 援 車	連 絡 車	人 員 搬 送 車	訓 練 指 導 車
	合 計	95	15	9	2	4	6	20	5	1	4	7	4	2	13	1	2
	本 部	10										2			6		2
久留米消防署	本 署	11	1	1		2		3	1			1	1		1		
	東出張所	5	1	1			2	1									
	南出張所	5	1	1				2						1			
	西出張所	3	1		1			1									
	善導寺出張所	5	2					1			1	1					
	小 計	29	6	3	1	2	2	8	1		1	2	1	1	1		
三井消防署	本 署	12	2	1		1	1	2	1			1	1		1	1	
	三井出張所	4	1	1				1						1			
	三国出張所	3		1				1			1						
	小 計	19	3	3		1	1	4	1		1	1	1	1	1	1	
浮羽消防署	本 署	14	2	1		1	1	2	1	1	1	1	1		2		
	浮羽出張所	3	1					1			1						
	小 計	17	3	1		1	1	3	1	1	2	1	1		2		
	三潞消防署	10	2	1			1	2	1			1	1		1		
	大川消防署	10	1	1	1		1	3	1						2		

救助資機材保有状況(署別)

(平成31年4月1日)

種別	署 資機材	署					合計	種別	署 資機材	署					合計
		久留米消防署	三井消防署	浮羽消防署	三潴消防署	大川消防署				久留米消防署	三井消防署	浮羽消防署	三潴消防署	大川消防署	
一般救助用	かぎ付はしご	5	1	2	1	1	10	除染用	除染シャワー	2	1	0	0	0	3
	三連はしご	5	6	4	3	3	21		除染剤散布器	0	0	0	0	0	0
	ワイヤはしご	2	1	1	1	0	5	水難救助用	潜水器具一式	18	7	8	9	10	52
	空気式救助マット	1	0	1	1	0	3		救命胴衣	105	23	16	15	11	170
	救命索発射銃	1	1	0	1	1	4		救命浮環	30	8	6	4	3	51
	救助用縛帯	17	10	13	1	4	45		浮標	4	4	6	4	0	18
	平担架	29	1	0	10	0	40		救命ボート	4	2	1	2	2	11
	油圧ジャッキ	5	1	3	3	0	12		船外機	5	3	2	2	2	14
重量物排除用	油圧スプレッダー	0	0	0	0	0	0	山岳用	登山器具一式	1	1	0	1	0	3
	可搬ウインチ	4	1	1	2	2	10		バスケット担架	5	1	3	1	1	11
	マンホール救助器具	2	1	1	0	0	4	重量物排除用	マット型空気ジャッキ一式	2	1	1	1	2	7
	油圧切断機	0	0	1	0	0	1		大型油圧スプレッダー	2	2	1	1	1	7
エンジンカッター	12	4	4	3	3	26	救助用支柱器具		1	0	1	0	0	2	
切断・破壊用	ガス溶断器	2	0	1	1	0	4	切断用	空気鋸	0	1	4	1	0	6
	チェーンソー	2	4	3	2	3	14		大型油圧切断機	2	1	1	1	1	6
	携帯用コンクリート破壊器具	2	1	0	0	0	3	空気切断機	1	1	1	1	1	5	
	生物剤検知器	0	1	0	0	0	1	コンクリート・鉄筋切断用チェーンソー	3	0	0	0	0	3	
	化学剤検知器	0	2	0	0	0	2	破壊用	削岩機	2	1	1	1	1	6
可燃性ガス測定器	10	7	3	2	3	25	ハンマドリル		2	1	1	0	1	5	
検知・測定用	有毒ガス測定器	10	7	3	2	3	25	呼吸保護用	酸素呼吸器	0	0	0	0	0	0
	酸素濃度測定器	10	7	3	2	3	25		送排風機	3	2	1	0	1	7
	放射線測定器	45	1	1	0	2	49		エアラインマスク	2	0	0	0	0	2
	空気呼吸器	61	25	21	10	14	131	高度救助用	画像探索機	2	0	0	0	0	2
	防毒マスク	27	5	5	3	5	45		地中音響探知機	1	0	0	0	0	1
化学防護服	95	18	42	37	10	202	熱画像直視装置		1	1	1	0	0	3	
陽圧式化学防護服	7	5	2	0	0	14	夜間用暗視装置		1	0	0	0	0	1	
耐熱服	4	0	2	0	4	10	地震警報器		1	0	0	0	0	1	

緊急消防援助隊の編成状況

(平成31年4月1日)

隊名 (車両)	隊数	隊員数	編成担当 消防署
指揮隊 (指揮車)	1 隊	3 名	久留米消防署 本署
消火小隊 (タンク車)	1 隊	4 名	久留米消防署 東出張所
消火小隊 (ポンプ車)	1 隊	4 名	浮羽消防署 浮羽出張所
消火小隊 (タンク車)	1 隊	4 名	三潁消防署 大川消防署
消火小隊 (ポンプ車)	1 隊	4 名	大川消防署
救助小隊 (兼)毒劇物対応小隊 (救助工作車Ⅲ型)	1 隊	5 名	久留米消防署 東出張所
救助小隊 (救助工作車Ⅱ型)	1 隊	5 名	三井消防署 本署
救急小隊 (高規格救急車)	1 隊	3 名	久留米消防署 善導寺出張所
救急小隊 (高規格救急車)	1 隊	3 名	浮羽消防署 本署
救急小隊 (高規格救急車)	1 隊	3 名	三潁消防署
特殊装備小隊 (梯子車40m級)	1 隊	4 名	久留米消防署 本署
特殊装備小隊 (梯子車30m級)	1 隊	4 名	三井消防署 本署
後方支援小隊 (支援車Ⅰ型)	1 隊	4 名	三井消防署 三井出張所
後方支援小隊 (支援車Ⅲ型)	1 隊	4 名	久留米消防署 南出張所
登録隊計 《兼務有り》	14 隊 《15 隊》	54 名 《59 名》	/

消防水利の現況

(平成31年4月1日)

署 別		久留米消防署	三井消防署	浮羽消防署	三瀨消防署	大川消防署	合 計	
項 目								
現有公設水利	消火栓	2,941	1,344	107	343	182	4,917	
	防火水槽 (内耐震性)	40m ³ 未満	47 (0)	19 (4)	112 (0)	20 (0)	26 ()	224 (4)
		40m ³ ～100m ³	182 (28)	413 (18)	198 (13)	131 (25)	83 (6)	1,007 (65)
		100m ³ 以上	10 (10)	4 (0)	16 (0)	0 (0)	5 (2)	35 (12)
		小計	239 (38)	436 (22)	326 (13)	151 (25)	114 (8)	1,266 (81)
	その他(プール、井戸、河川等)	59	67	378	100	956	1,560	
	合計	3,239	1,847	811	594	1,252	7,743	

通 信 編

消防通信指令業務の共同運用の概要

当消防本部は、筑後地域の6消防本部と福岡県内初となる消防通信指令業務の共同運用を行うため、最新の高性能消防指令システムと消防救急デジタル無線システムを備えた「筑後地域消防指令センター」を共同で整備し、平成28年4月1日より運用を開始しました。

消防通信指令業務の共同運用とは、複数の消防本部が1ヶ所の指令センターで119番通報を受信し、各消防本部の消防車や救急車に出動指令などを行うものです。

通信指令事務の共同運用イメージ



消防指令システム及び無線運用イメージ図

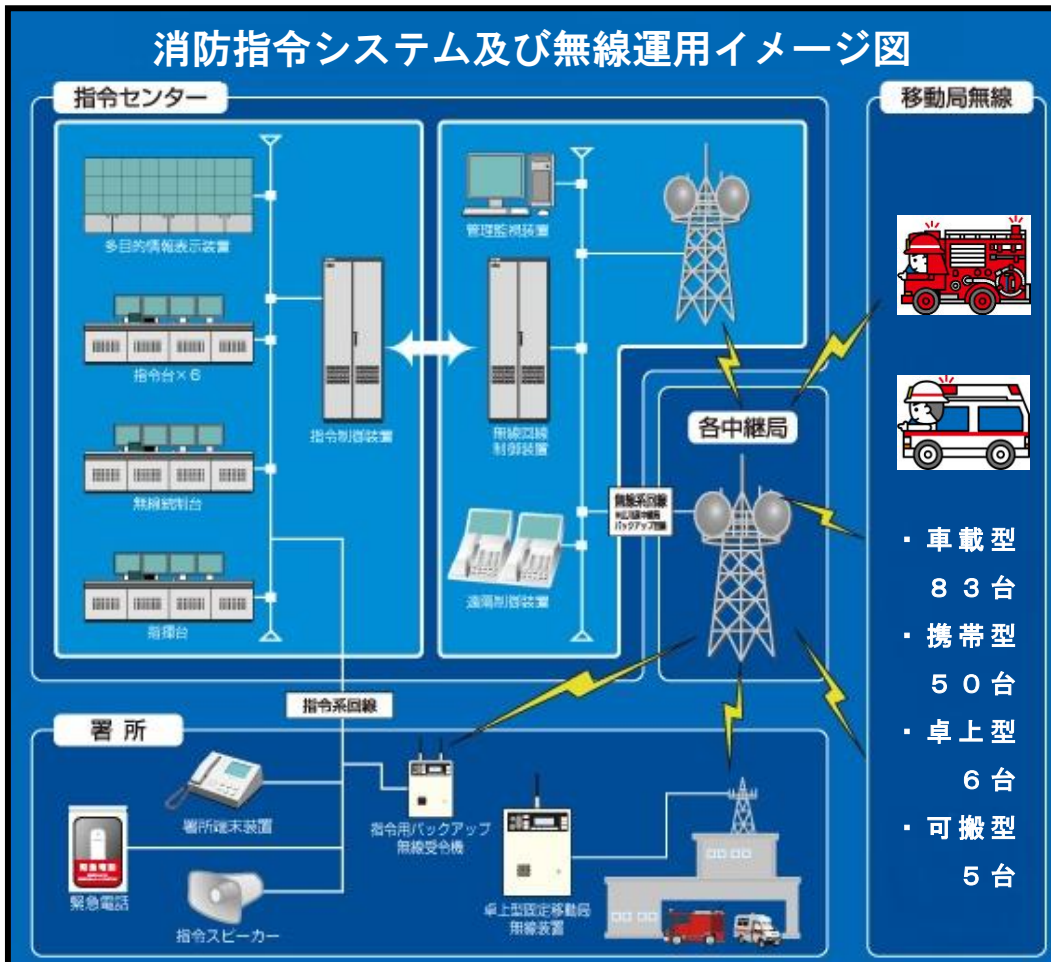

デジタル無線回線構成図

甘木・朝倉消防本部

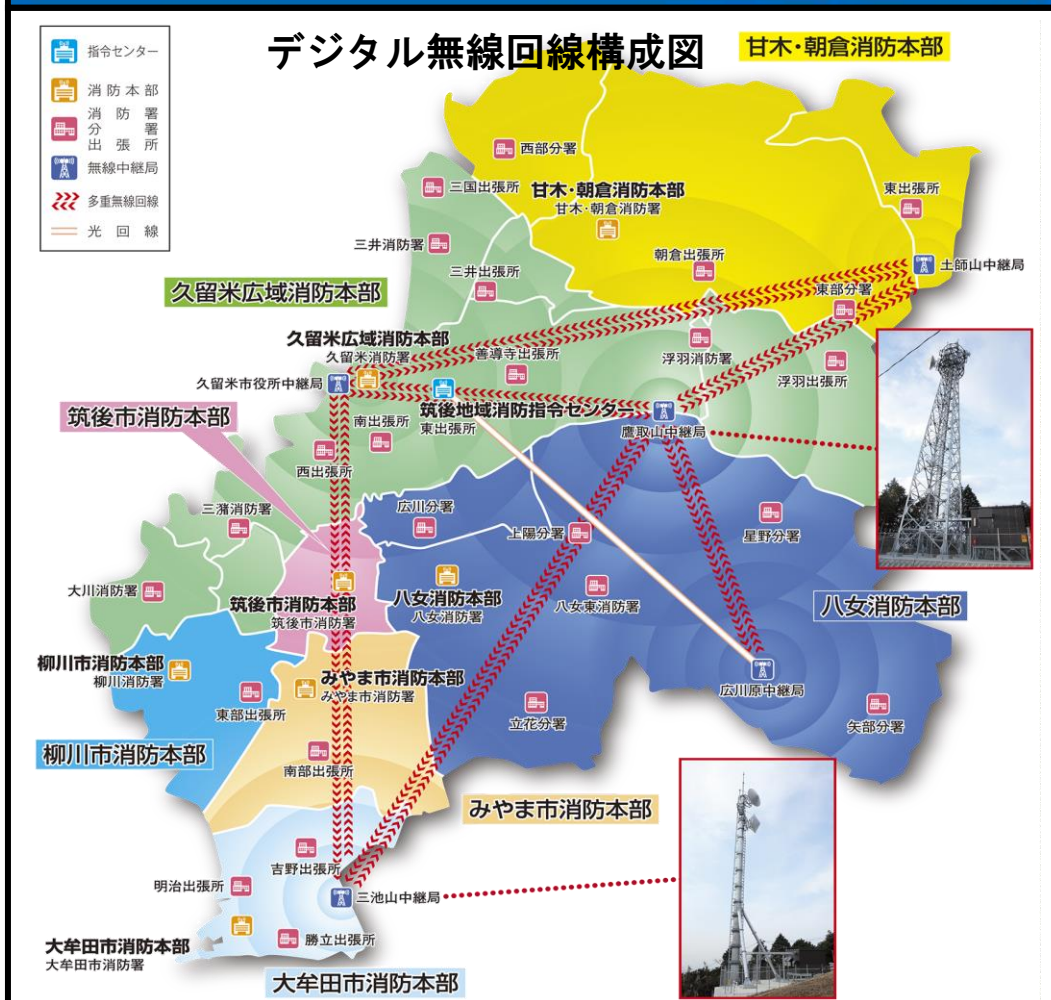

1 1 9 受信状況 (災害種別：構成市町等別)

(平成30年)

区分		久留米市	通報割合 ※1	大川市	通報割合 ※1	小郡市	通報割合 ※1	うきは市	通報割合 ※1	大刀洗町	通報割合 ※1	大木町	通報割合 ※1	高速	その他 (管轄外等)	計	通報割合 ※2
災害 通報	火災	189	0.9%	24	1.2%	41	1.3%	34	1.8%	12	1.4%	16	2.5%	10	0	316	1.1%
	救急	14,937	74.0%	1,550	77.7%	2,408	75.2%	1,337	72.4%	603	71.8%	472	74.1%	42	0	21,307	74.2%
	救助	328	1.6%	25	1.3%	36	1.1%	14	0.8%	12	1.4%	4	0.6%	9	0	419	1.5%
	その他災害	392	1.9%	31	1.6%	55	1.7%	43	2.3%	24	2.9%	13	2.0%	4	0	558	1.9%
その他	問合せ	351	1.7%	22	1.1%	55	1.7%	23	1.2%	10	1.2%	15	2.4%	4	0	476	1.7%
	通報訓練・テスト	2,561	12.7%	202	10.1%	363	11.3%	244	13.2%	117	13.9%	81	12.7%	14	0	3,568	12.4%
	間違い・その他	1,434	7.1%	140	7.0%	246	7.7%	152	8.2%	62	7.4%	36	5.7%	9	0	2,070	7.2%
構成市町別 通報割合※3		20,192	70.3%	1,994	6.9%	3,204	11.2%	1,847	6.4%	840	2.9%	637	2.2%	92	0	28,714	

28

1 1 9 受信状況 (覚知別：構成市町等別)

区分		久留米市	通報割合 ※1	大川市	通報割合 ※1	小郡市	通報割合 ※1	うきは市	通報割合 ※1	大刀洗町	通報割合 ※1	大木町	通報割合 ※1	高速	その他 (管轄外等)	計	通報割合 ※2
固 定	1 1 9 固定	6,438	31.9%	698	35.0%	1,106	34.5%	675	36.5%	296	35.2%	291	45.7%	14	0	9,504	33.1%
	1 1 9 IP	3,991	19.8%	548	27.5%	693	21.6%	423	22.9%	168	20.0%	87	13.7%	3	0	5,910	20.6%
携帯 1 1 9		9,203	45.6%	680	34.1%	1,327	41.4%	679	36.8%	333	39.6%	244	38.3%	47	0	12,466	43.4%
その他	緊急通報システム	20	0.1%	7	0.4%	0	0.0%	10	0.5%	8	1.0%	2	0.3%	0	0	47	0.2%
	駆け込み	53	0.3%	1	0.1%	19	0.6%	7	0.4%	17	2.0%	0	0.0%	0	0	97	0.3%
	一般加入電話	42	0.2%	8	0.4%	7	0.2%	4	0.2%	2	0.2%	0	0.0%	1	0	63	0.2%
	専用電話	41	0.2%	5	0.3%	14	0.4%	3	0.2%	1	0.1%	4	0.6%	22	0	68	0.2%
	その他	404	2.0%	47	2.4%	38	1.2%	46	2.5%	15	1.8%	9	1.3%	5	0	559	1.9%
構成市町別 通報割合※3		20,192	70.3%	1,994	6.9%	3,204	11.2%	1,847	6.4%	840	2.9%	637	2.2%	92	0	28,714	

※1 構成市町別通報件数における各区分通報件数の割合を示す。

※2 全通報件数における各区分通報件数の割合を示す。

※3 全通報件数における構成市町別通報件数の割合を示す。

(注) 四捨五入により※1～※3における割合の合計が100%とならない場合があります。

1 1 9 受信状況（災害等：月別）

区分		1月	2月	3月	4月	5月	6月	7月	8月	9月	10月	11月	12月	計
災害 通報	火災	28	18	25	20	40	30	27	60	10	26	10	22	316
	救急	2,077	1,744	1,764	1,623	1,661	1,552	2,083	2,032	1,655	1,663	1,602	1,851	21,307
	救助	15	14	18	19	13	21	221	26	20	15	19	18	419
	その他災害	46	32	31	31	24	46	99	24	43	42	44	47	509
その他	問合せ	51	31	31	42	47	35	111	22	28	23	31	24	476
	通報訓練・テスト	202	243	440	307	356	328	212	196	216	364	430	274	3,568
	間違い・その他	156	132	143	177	175	167	311	175	165	189	147	182	2,119
計		2,575	2,214	2,452	2,219	2,316	2,179	3,064	2,535	2,137	2,322	2,283	2,418	28,714

29

1 1 9 受信状況（覚知別：月別）

区分		1月	2月	3月	4月	5月	6月	7月	8月	9月	10月	11月	12月	計
固 定	1 1 9 固定	844	732	868	771	831	751	849	727	692	824	815	800	9,504
	1 1 9 I P	569	475	517	465	463	441	557	536	439	440	478	530	5,910
携帯 1 1 9		1,089	953	965	916	956	917	1,568	1,209	951	999	909	1,034	12,466
その他	緊急通報システム	5	1	2	4	4	7	4	3	3	7	5	2	47
	駆け込み	8	8	10	4	6	10	15	11	8	9	5	3	97
	一般加入電話	9	5	3	4	4	2	10	3	8	1	10	4	63
	専用電話	13	3	7	4	9	7	10	4	6	6	4	7	80
	その他	38	37	80	51	43	44	51	42	30	36	57	38	547
計		2,575	2,214	2,452	2,219	2,316	2,179	3,064	2,535	2,137	2,322	2,283	2,418	28,714

気 象 状 況

(平成30年)

	最 多	風 速(m/s)		温 度(℃)			相 対 湿 度 (%)			雨 量(mm)		
	風 位	最 大	平 均	最 高	最 低	平 均	最 高	最 低	平 均	日最大	月雨量	累計雨量
1月	北北東	16.9	1.7	17.5	-2.8	4.3	99.1	40.8	83.3	18.5	61.5	61.5
2月	北北東	17.5	2.0	16.9	-4.0	5.0	98.8	20.0	80.5	27.0	49.0	110.5
3月	北北東	21.5	2.6	23.3	1.4	11.3	99.1	24.9	79.5	39.5	165.5	276.0
4月	南	18.8	2.5	29.2	5.1	16.8	98.8	18.6	73.5	75.0	138.5	414.5
5月	北北東	17.2	2.8	30.7	8.8	20.3	98.8	20.2	75.3	77.0	169.0	583.5
6月	北北東	17.8	2.6	33.3	15.1	23.6	98.6	29.1	81.4	129.5	359.5	943.0
7月	北	27.4	2.4	38.1	20.8	28.8	98.8	41.9	78.3	319.5	536.5	1479.5
8月	北北東	18.7	2.6	37.6	21.7	29.7	97.7	36.1	73.1	34.0	91.0	1570.5
9月	北北東	29.2	2.5	34.0	16.8	24.1	98.3	36.1	84.6	47.5	172.5	1743.0
10月	北北東	29.5	2.2	31.4	10.5	18.0	98.8	29.1	78.7	23.5	53.0	1796.0
11月	北北東	13.6	1.7	24.2	1.2	13.1	98.3	23.3	81.2	13.0	38.5	1834.5
12月	北北東	14.5	1.9	23.7	-0.2	8.8	98.6	29.1	82.4	35.5	73.0	1907.5

※ 上記気象状況の各データは、当消防本部設置(久留米市東櫛原町)の気象情報観測装置によるものです。

火災統計

火 災 の 概 況

この統計は、平成30年中に当消防本部管内において発生した火災について分類・統計したものである。

① 火災発生件数は141件、前年より17件減少

火災発生件数は141件（前年158件）で、前年より17件減少している。

発生頻度は2.6日に1件の割合で火災が発生し、出火率（人口1万人あたりの火災件数）は3.1件（前年3.5件）となっている。

火災種別件数は、建物火災78件（前年89件）、林野火災1件（前年1件）、車両火災11件（前年15件）、その他の火災51件（前年53件）となっている。

火災種別	建物火災	林野火災	車両火災	その他火災
発生件数	78	1	11	51
発生割合	55.3%	0.7%	7.8%	36.2%

② 建物火災の焼損棟数は104棟、前年より12棟減少

建物火災では焼損棟数104棟（前年116棟）で、前年より12棟減少している。

なお、焼損面積は7,887㎡（前年5,942㎡）で、前年より1,945㎡増加している。

また、建物の焼損程度別にみると、全焼28棟（前年29棟）、半焼5棟（前年8棟）、部分焼は20棟（前年35棟）、ぼや51棟（前年44棟）となっている。

焼損程度別	全焼	半焼	部分焼	ぼや
発生棟数	28	5	20	51
発生割合	27.0%	4.8%	19.2%	49.0%

③ 損害見積額は350,154千円、前年より85,899千円増加

損害見積額は350,154千円（前年264,255千円）で、前年より85,899千円増加している。

④ 死者数は1人、前年より3人減少

火災による死者数は1人（前年4人）で、前年より3人減少している。

なお、負傷者数についても15人（22人）で、前年より7人減少している。

⑤ 出火原因第1位は『放火の疑い』、第2位は『たばこ』、第3位は『たき火』

出火原因別に見ると、「放火の疑い」15件（前年11件）、「たばこ」14件（前年7件）、「たき火」（前年25件）の順となっている。

なお、「放火」及び「放火の疑い」を合わせると、21件（前年19件）となる。

原因別	平成30年		平成29年	
1位	放火の疑い		たき火	
	15件	10.6%	25件	15.8%
2位	たばこ		こんろ	
	14件	9.9%	16件	10.1%
3位	たき火		放火の疑い、火入れ	
	12件	8.5%	各11件	7.0%
4位	こんろ、電灯・電話等の配線		たばこ、ストーブ、配線器具	
	各10件	7.1%	各7件	4.4%
5位	火入れ、配線器具		電灯・電話等の配線	
	各7件	5.0%	5件	3.2%

火災概況（構成市町別）

		合計	久留米市	大川市	小郡市	うきは市	大刀洗町	大木町
出火件数	建物火災	78	50	5	10	7	2	4
	林野火災	1				1		
	車両火災	11	6	2	1	1	1	
	船舶・航空機火災							
	その他の火災	51	30	8	3	5	3	2
	合計	141	86	15	14	14	6	6
焼損棟数	全焼	28	16		6	5	1	
	半焼	5	2	1	1			1
	部分焼	20	17		2	1		
	ぼや	51	37	4	4	2	1	3
	合計	104	72	5	13	8	2	4
焼損面積	建物（㎡）	7,887	3,600	2,068	1,239	602	285	93
	林野（a）	22				22		
死傷者	死者	1	1					
	負傷者	15	10		1	2		2
り災世帯	全損	14	9		3	2		
	半損	2	2					
	小損	52	37	2	7	2	1	3
	合計	68	48	2	10	4	1	3
り災人員		177	129	4	21	13	3	7
損害見積額（千円）	建物火災	345,810	129,977	130,489	46,538	28,171	8,007	2,628
	林野火災	14				14		
	車両火災	1,630	823	324	3	80	400	
	船舶・航空機火災							
	その他の火災	2,700	1,257	1,366	4	25	27	21
	合計	350,154	132,057	132,179	46,545	28,290	8,434	2,649
建物火災1件当たりの損害額（千円）		4,433	2,600	26,098	4,654	4,024	4,004	657
建物火災1件当たりの焼損面積（㎡）		101	72	414	124	86	143	23
出火率（人口1万人当たり）		3.1	2.8	4.4	2.4	4.7	3.8	4.2

火災概況（過去5年）久留米広域消防本部

		26年	27年	28年	29年	30年
出 火 件 数	建 物 火 災	88	90	71	89	78
	林 野 火 災		3		1	1
	車 両 火 災	14	14	15	15	11
	船舶・航空機火災					
	その他の火災	42	60	36	53	51
	合 計	144	167	122	158	141
焼 損 棟 数	全 焼	23	23	18	29	28
	半 焼	6	2	7	8	5
	部 分 焼	26	44	23	35	20
	ぼ や	49	53	40	44	51
	合 計	104	122	88	116	104
焼 損 面 積	建 物 (㎡)	3,884	4,081	2,841	5,942	7,887
	林 野 (a)		3		5	22
死 傷 者	死 者	5	4	4	4	1
	負 傷 者	17	31	30	22	15
り 災 世 帯	全 損	15	10	12	25	14
	半 損	2	1	3	5	2
	小 損	40	66	39	47	52
	合 計	57	77	54	77	68
り 災 人 員		143	196	136	183	177
損 害 見 積 額 (千 円)	建 物 火 災	142,952	361,321	173,951	256,588	345,810
	林 野 火 災				23	14
	車 両 火 災	1,596	19,739	5,640	5,662	1,630
	船舶・航空機火災					
	その他の火災	4,303	3,901	224	1,982	2,700
	合 計	148,851	384,961	179,815	264,255	350,154

火災概況（過去5年）久留米市

		26年	27年	28年	29年	30年
出 火 件 数	建 物 火 災	52	62	50	58	50
	林 野 火 災		2			
	車 両 火 災	6	8	8	13	6
	船舶・航空機火災					
	その他の火災	26	40	25	33	30
	合 計	84	112	83	104	86
焼 損 棟 数	全 焼	12	12	14	15	16
	半 焼	1	1	4	2	2
	部 分 焼	13	23	13	25	17
	ぼ や	32	39	33	34	37
	合 計	58	75	64	76	72
焼 損 面 積	建 物 (㎡)	1,247	2,003	2,114	2,462	3,600
	林 野 (a)		2			
死 傷 者	死 者	2	3	2	2	1
	負 傷 者	12	22	26	17	10
り 災 世 帯	全 損	6	6	10	18	9
	半 損	1	1		3	2
	小 損	25	47	30	36	37
	合 計	32	54	40	57	48
り 災 人 員		76	134	86	124	129
損 害 見 積 額 (千 円)	建 物 火 災	48,940	114,302	116,262	141,219	129,977
	林 野 火 災					
	車 両 火 災	1,115	2,568	1,641	5,096	823
	船舶・航空機火災					
	その他の火災	4,043	1,950	148	1,713	1,257
	合 計	54,098	118,820	118,051	148,028	132,057

火災概況（過去5年）大川市

		26年	27年	28年	29年	30年
出 火 件 数	建 物 火 災	15	7	4	9	5
	林 野 火 災					
	車 両 火 災	1				2
	船舶・航空機火災					
	その他の火災	4	6		3	8
	合 計	20	13	4	12	15
焼 損 棟 数	全 焼	5	4		4	
	半 焼	1			2	1
	部 分 焼	9	11	4	3	
	ぼ や	7	2		2	4
	合 計	22	17	4	11	5
焼 損 面 積	建 物 (㎡)	1,372	746	86	1,925	2,068
	林 野 (a)					
死 傷 者	死 者					
	負 傷 者	3	1	2	2	
り 災 世 帯	全 損	2	2	1	2	
	半 損	1				
	小 損	9	11		1	2
	合 計	12	13	1	3	2
り 災 人 員		25	33	2	7	4
損 害 見 積 額 (千 円)	建 物 火 災	37,106	56,667	13,382	40,128	130,489
	林 野 火 災					
	車 両 火 災	3	764		297	324
	船舶・航空機火災					
	その他の火災	153	751		1	1,366
	合 計	37,262	58,182	13,382	40,426	132,179

火災概況（過去5年）小郡市

火災概況		26年	27年	28年	29年	30年
出火事件数	建物火災	4	9	6	6	10
	林野火災					
	車両火災	4	3	4	1	1
	船舶・航空機火災					
	その他の火災	6	5	3	5	3
	合計	14	17	13	12	14
焼損棟数	全焼	1	3	2	1	6
	半焼			1	2	1
	部分焼	1	5	2	1	2
	ぼや	2	8	3	3	4
	合計	4	16	8	7	13
焼損面積	建物 (㎡)	136	206	264	209	1,239
	林野 (a)					
死傷者	死者	1		1	2	
	負傷者	1	2			1
り災世帯	全損	1	1	1	1	3
	半損			1	1	
	小損	2	6	6	3	7
	合計	3	7	8	5	10
り災人員		7	23	27	12	21
損害見積額（千円）	建物火災	19,741	5,482	18,836	32,380	46,538
	林野火災					
	車両火災	18	7,255	3,399	70	3
	船舶・航空機火災					
	その他の火災	107	1,061	63	6	4
	合計	19,866	13,798	22,298	32,456	46,545

火災概況（過去5年）うきは市

		26年	27年	28年	29年	30年
出 火 件 数	建 物 火 災	14	9	8	9	7
	林 野 火 災		1		1	1
	車 両 火 災	2	2		1	1
	船舶・航空機火災					0
	その他の火災	3	5	6	4	5
	合 計	19	17	14	15	14
焼 損 棟 数	全 焼	5	2	1	6	5
	半 焼	3	1	1		0
	部 分 焼	3	5	3	3	1
	ぼ や	6	1	3	3	2
	合 計	17	9	8	12	8
焼 損 面 積	建 物 (㎡)	1,041	889	196	819	602
	林 野 (a)		1		5	22
死 傷 者	死 者		1	1		0
	負 傷 者	1	6	1	2	2
り 災 世 帯	全 損	5	1		2	2
	半 損			1	1	
	小 損	3	1	2	3	2
	合 計	8	2	3	6	4
り 災 人 員		27	5	16	16	13
損 害 見 積 額 (千 円)	建 物 火 災	23,541	183,427	18,941	20,618	28,171
	林 野 火 災				23	14
	車 両 火 災	40	9,087		199	80
	船舶・航空機火災					0
	その他の火災		39	8		25
	合 計	23,581	192,553	18,949	20,840	28,290

火災概況（過去5年） 大刀洗町

		26年	27年	28年	29年	30年
出 火 件 数	建 物 火 災	2	1		6	2
	林 野 火 災					
	車 両 火 災	1		3		1
	船舶・航空機火災					
	その他の火災	2	3	2	5	3
	合 計	5	4	5	11	6
焼 損 棟 数	全 焼				3	1
	半 焼	1			2	
	部 分 焼				3	
	ぼ や	1	1		1	1
	合 計	2	1	0	9	2
焼 損 面 積	建 物 (㎡)	88			527	285
	林 野 (a)					
死 傷 者	死 者	2				
	負 傷 者			1	1	
り 災 世 帯	全 損	1			2	
	半 損					
	小 損	1	1		3	1
	合 計	2	1	0	5	1
り 災 人 員		8	1		19	3
損 害 見 積 額 (千 円)	建 物 火 災	13,622	2		22,033	8,007
	林 野 火 災					
	車 両 火 災	420		600		400
	船舶・航空機火災					
	その他の火災		100	5	190	27
	合 計	14,042	102	605	22,223	8,434

火災概況（過去5年）大木町

		26年	27年	28年	29年	30年
出 火 件 数	建 物 火 災	1	2	3	1	4
	林 野 火 災					0
	車 両 火 災		1			0
	船舶・航空機火災					0
	その他の火災	1	1		3	2
	合 計	2	4	3	4	6
焼 損 棟 数	全 焼		2	1		0
	半 焼			1		1
	部 分 焼			1		0
	ぼ や	1	2	1	1	3
	合 計	1	4	4	1	4
焼 損 面 積	建 物 (㎡)		237	181		93
	林 野 (a)					0
死 傷 者	死 者					0
	負 傷 者					2
り 災 世 帯	全 損					0
	半 損			1		0
	小 損			1	1	3
	合 計	0	0	2	1	3
り 災 人 員				5	5	7
損 害 見 積 額 (千円)	建 物 火 災	2	1,441	6,530	210	2,628
	林 野 火 災					0
	車 両 火 災		65			0
	船舶・航空機火災					0
	その他の火災				72	21
	合 計	2	1,506	6,530	282	2,649

火災概況（月別）

		平成30年	1月	2月	3月	4月	5月	6月	7月	8月	9月	10月	11月	12月
出 火 件 数	建物火災	78	10	4	9	8	5	6	7	8	3	7	3	8
	林野火災	1								1				
	車両火災	11		1		1	2	1	1	4		1		
	船舶 航空機火災													
	その他の火災	51	2	3	3	2	3	9	8	7	2	4	3	5
	合計	141	12	8	12	11	10	16	16	20	5	12	6	13
焼 損 棟 数	全 焼	28	3	1	2	2	7	3	4	2	1	2		1
	半 焼	5	1		1					3				
	部分焼	20	3		2	3	2	3	3		1	1		2
	ぼ や	51	9	3	6	5	5	1	4	4	1	5	3	5
	合計	104	16	4	11	10	14	7	11	9	3	8	3	8
焼 損 面 積	建物（㎡）	7,887	550	217	471	366	860	635	679	3,543	65	158	1	342
	林野（a）	22								22				
死 傷 者	死 者	1				1								
	負傷者	15	1	1			2		3		1	2	1	4
り 災 世 帯	全 損	14	2	2	1	2	3		2	1		1		
	半 損	2	1											1
	小 損	52	10	1	7	7	6	5	3	2	2	3	1	5
	合計	68	13	3	8	9	9	5	5	3	2	4	1	6
り災人員		177	40	7	22	23	21	8	13	10	2	14	1	16
損 害 見 積 額 （千 円）	建物火災	345,810	20,621	10,250	13,601	9,376	47,716	29,535	32,006	158,470	8,356	2,407	246	13,226
	林野火災	14								14				
	車両火災	1,630		472		60	78	6	17	597		400		
	船舶 航空機火災													
	その他の火災	2,700	14	50	25	30	350	843	18	698	2	143	21	506
	合計	350,154	20,635	10,722	13,626	9,466	48,144	30,384	32,041	159,779	8,358	2,950	267	13,732

火災種別、出火原因別火災件数（久留米広域消防本部）

\	計	建物火災	林野火災	車両火災	その他火災
計	141	78	1	11	51
放 火	6	4			2
放 火 疑 い	15	3		1	11
コ ン ロ	10	10			
（うち天ぷら油）	5	5			
た ば こ	14	9			5
か ま ど					
風 呂 か ま ど					
炉					
焼 却 炉	4	2			2
ス ト ー ブ	2	2			
こ た つ					
ボ イ ラ ー	1				1
煙 突 ・ 煙 道					
排 気 管	3	1		2	
電 気 機 器	5	5			
電 気 装 置	6	3			3
電灯・電話等の配線	10	7			3
内 燃 機 関					
配 線 器 具	7	6		1	
火 遊 び	2	2			
マ ッ チ ・ ラ イ タ ー					
た き 火	12	4	1		7
溶 接 機 ・ 溶 断 機					
灯 火	2	2			
衝 突 の 火 花	1			1	
取 灰					
火 入 れ	7	2		1	4
そ の 他	19	8		1	10
不 明 ・ 調 査 中	15	8		4	3

市町別、出火原因別火災件数

	計	久留米市	大川市	小郡市	うきは市	大刀洗町	大木町
計	141	86	15	14	14	6	6
放 火	6	4	1		1		
放 火 疑 い	15	10		1	3	1	
コ ン ロ	10	7		1			2
(うち天ぷら油)	5	2		1			2
た ば こ	14	9	1	2		1	1
か ま ど							
風 呂 か ま ど							
炉							
焼 却 炉	4	1	2	1			
ス ト ー ブ	2	2					
こ た つ							
ボ イ ラ ー	1		1				
煙 突 ・ 煙 道							
排 気 管	3	1		1		1	
電 気 機 器	5	4				1	
電 気 装 置	6	3	1	2			
電 灯 ・ 電 話 等 の 配 線	10	5		3	2		
内 燃 機 関							
配 線 器 具	7	6	1				
火 遊 び	2	2					
マ ッ チ ・ ラ イ タ ー							
た き 火	12	7		1	4		
溶 接 機 ・ 溶 断 機							
灯 火	2	1					1
衝 突 の 火 花	1	1					
取 灰							
火 入 れ	7	3	3		1		
そ の 他	19	9	3	2	2	2	1
不 明 ・ 調 査 中	15	11	2		1		1

月別、出火原因別火災件数（久留米広域消防本部）

	計	1月	2月	3月	4月	5月	6月	7月	8月	9月	10月	11月	12月
計	141	12	8	12	11	10	16	16	20	5	12	6	13
放 火	6	1		1	2	1					1		
放 火 疑 い	15	1	1	1	1	1	3	2			2	1	2
コ ン ロ	10		1	3		1	1	2		1	1		
（うち天ぷら油）	5						1	2		1	1		
た ば こ	14		1	1	1		1	1	7		1		1
か ま ど													
風 呂 か ま ど													
炉													
焼 却 炉	4				1		3						
ス ト ー ブ	2												2
こ た つ													
ボ イ ラ ー	1												1
煙 突 ・ 煙 道													
排 気 管	3								1		1	1	
電 気 機 器	5	1					1						3
電 気 装 置	6	1			1			3	1				
電 灯 ・ 電 話 等 の 配 線	10	2	1	2	1			1	1		1		1
内 燃 機 関													
配 線 器 具	7	2		2		1		1				1	
火 遊 び	2	1											1
マ ッ チ ・ ラ イ タ ー													
た き 火	12	1					2	2	1	2	2	1	1
溶 接 機 ・ 溶 断 機													
灯 火	2										1		1
衝 突 の 火 花	1								1				
取 灰													
火 入 れ	7		1	1			3		1		1		
そ の 他	19	1	2		2	2	2	4	4		1	1	
不 明 ・ 調 査 中	15	1	1	1	2	4			3	2		1	

校区别火災発生件数

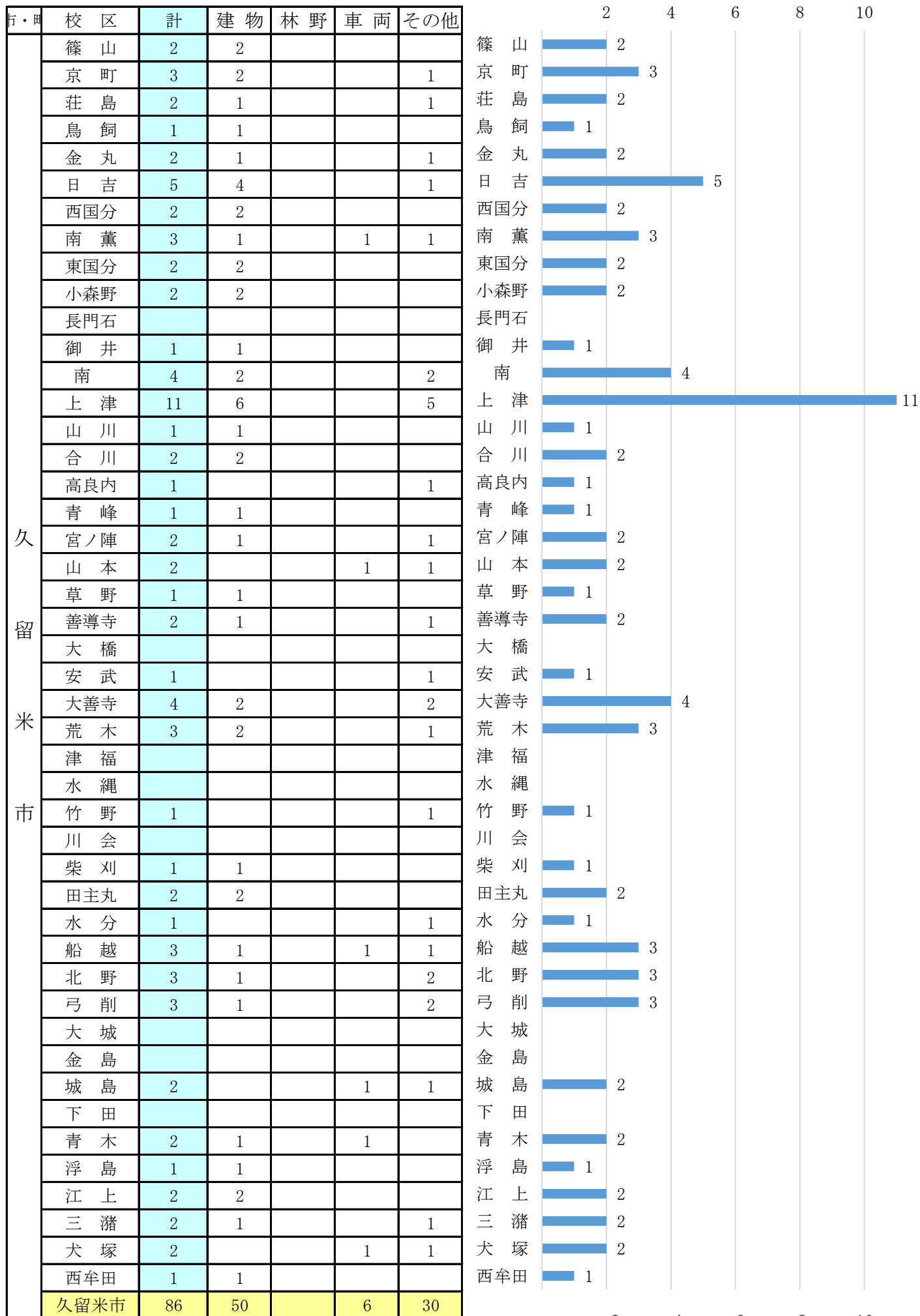

行・町	校 区	計	建 物	林 野	車 両	その他
大川市	大 川	3	2			1
	三 又	6	2		1	3
	木 室	3	1			2
	田 口					
	川 口	2			1	1
	大 野 島	1				1
	大川市	15	5		2	8
小郡市	小 郡	1			1	
	三 国					
	のぞみ	1	1			
	立 石	2	1			1
	御 原	1	1			
	味 坂	3	2			1
	大 原	2	2			
	東 野	4	3			1
	小郡市	14	10		1	3
うきは市	千 年	2	1			1
	吉 井	1				1
	江 南	1				1
	福 富	2				2
	御 幸	1	1			
	小 塩	1	1			
	妹 川					
	姫 治	1	1			
	山 春	3	2	1		
	大 石	2	1		1	
	うきは市	14	7	1	1	5
大刀洗町	大刀洗	3	2			1
	本 郷	2				2
	大 堰					
	菊 池	1			1	
	大刀洗町	6	2		1	3
大木町	木佐木	4	3			1
	大 溝	2	1			1
	大 莞					
	大木町	6	4			2
4市2町 合計		141	78	1	11	51

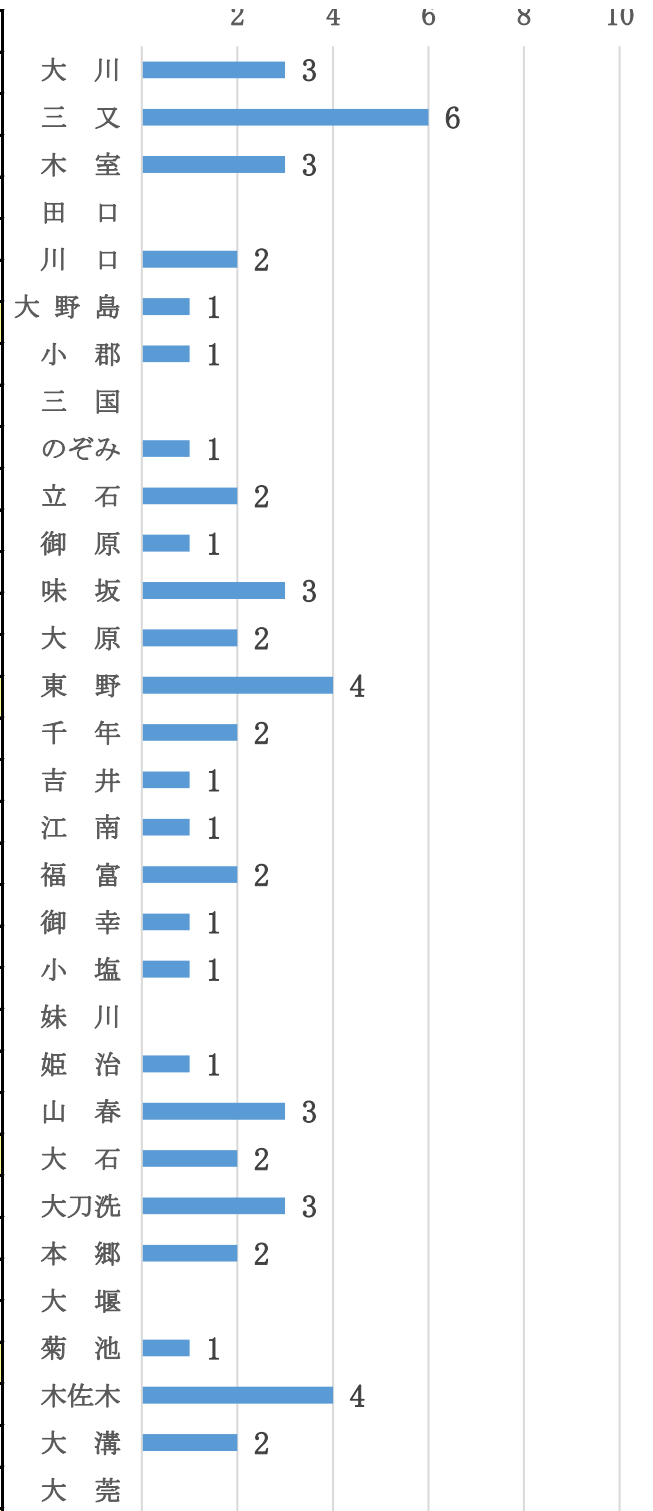

火災概況（月別）

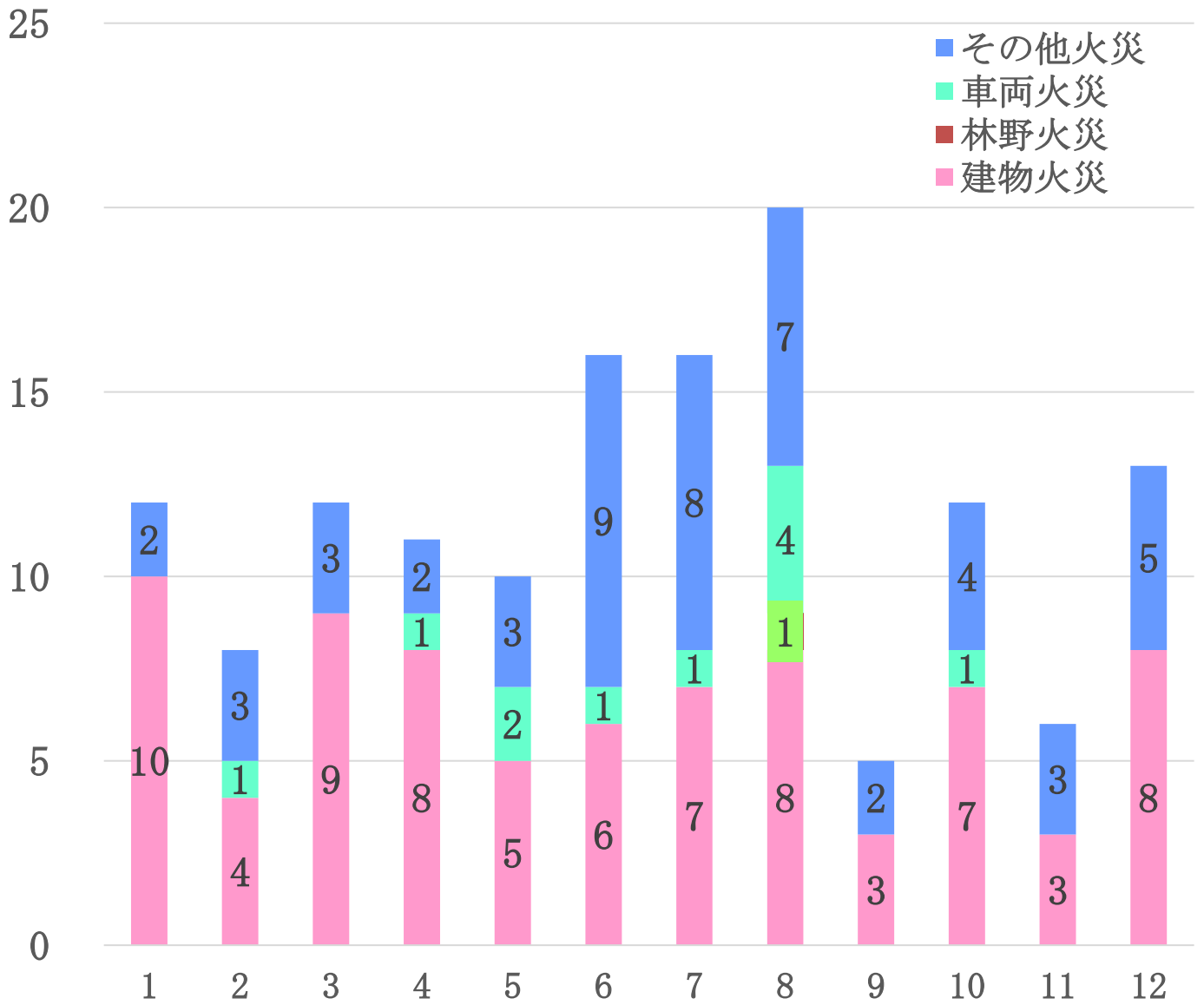

	計	1月	2月	3月	4月	5月	6月	7月	8月	9月	10月	11月	12月
計	141	12	8	12	11	10	16	16	20	5	12	6	13
建物火災	78	10	4	9	8	5	6	7	8	3	7	3	8
林野火災	1								1				
車両火災	11		1		1	2	1	1	4		1		
その他火災	51	2	3	3	2	3	9	8	7	2	4	3	5
		8.5%	5.7%	8.5%	7.8%	7.1%	11.3%	11.3%	14.2%	3.5%	8.5%	4.3%	9.2%

曜日別火災発生件数

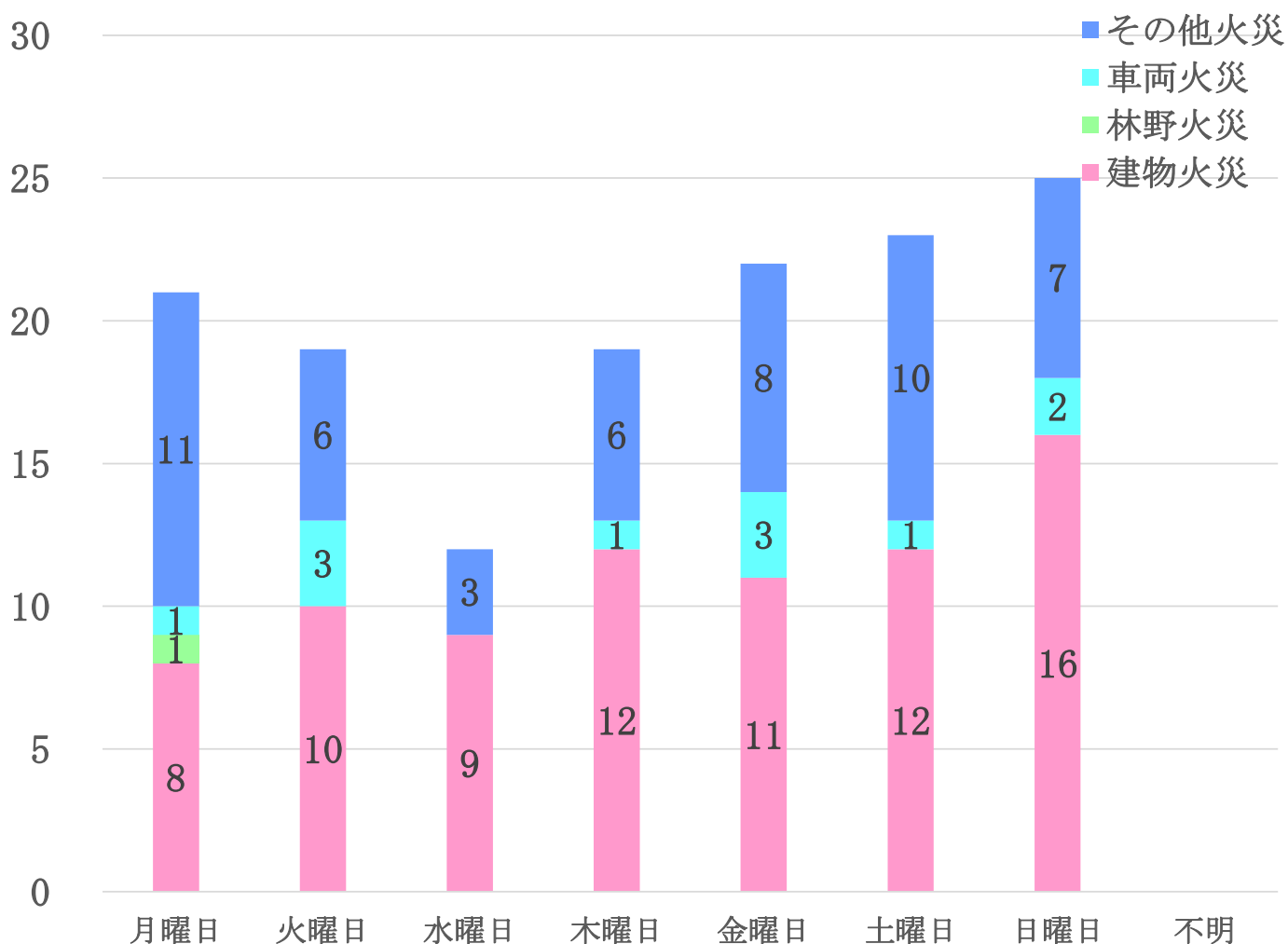

	計	月曜日	火曜日	水曜日	木曜日	金曜日	土曜日	日曜日	不明
計	141	21	19	12	19	22	23	25	
建物火災	78	8	10	9	12	11	12	16	
林野火災	1	1							
車両火災	11	1	3		1	3	1	2	
その他火災	51	11	6	3	6	8	10	7	
		14.9%	13.5%	8.5%	13.5%	15.6%	16.3%	17.7%	

発生時間別火災件数

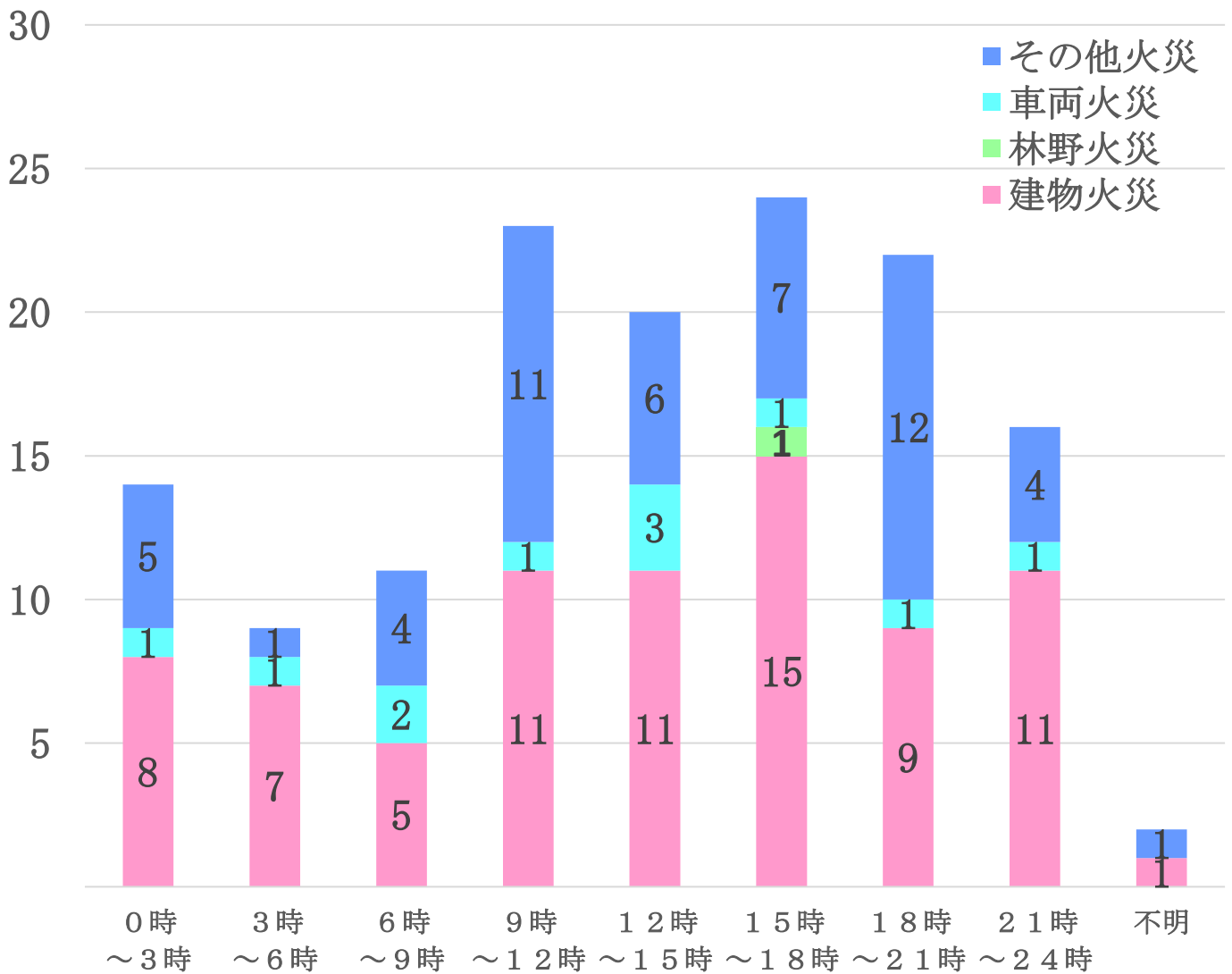

	計	0時～3時	3時～6時	6時～9時	9時～12時	12時～15時	15時～18時	18時～21時	21時～24時	不明
計	141	14	9	11	23	20	24	22	16	2
建物火災	78	8	7	5	11	11	15	9	11	1
林野火災	1						1			
車両火災	11	1	1	2	1	3	1	1	1	
その他火災	51	5	1	4	11	6	7	12	4	1
		9.9%	6.4%	7.8%	16.3%	14.2%	17.0%	15.6%	11.3%	1.4%

その他の出場状況

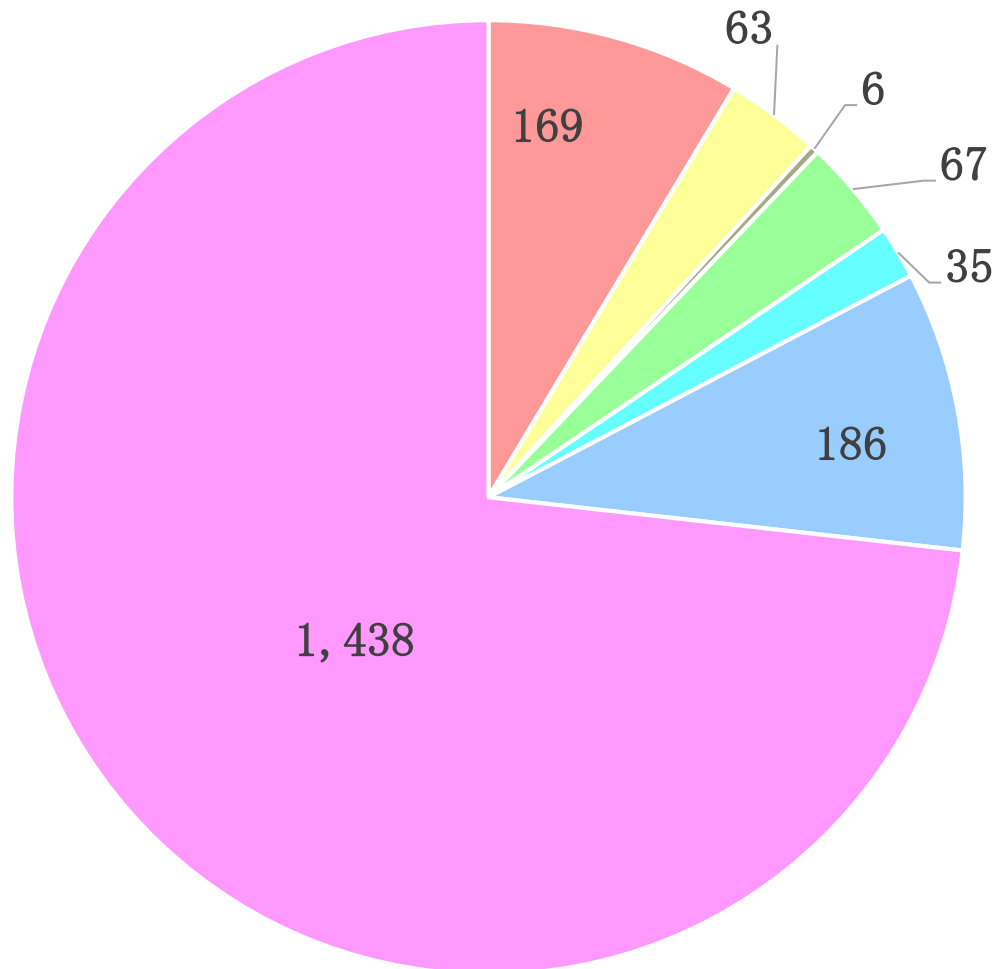

■ 自火報作動 ■ 油漏れ ■ ガス漏れ ■ たき火 ■ 枯草焼損 ■ その他 ■ 救急支援

署 内容	久留米署	三井署	浮羽署	三潞署	大川署	計
自火報作動	130	24	5	5	5	169
油漏れ	30	8	12	6	7	63
ガス漏れ	4	0	1	0	1	6
たき火	35	12	16	4	0	67
枯草焼損	10	11	8	5	1	35
その他	100	36	12	16	22	186
救急支援	859	244	197	110	28	1,438
合計	1,168	335	251	146	64	1,964

※ その他の内訳（誤報、風水害警戒、管轄外災害出動、廃棄物焼却等）

救急統計

救急の概要

- 1 救急件数は21,016件で増加、1日当たり約57.6件
平成30年の管内の救急出場件数は21,016件（前年比+465件）で2.3%増となっており、搬送人員は19,687人（前年比+313人）で1.6%増となっています。
1日あたり約57.6件、約25分に1件の頻度で救急車が出場し、管内住民の約22人に1人が救急車を利用したことになります。
- 2 救急出場件数の70.6%が「久留米市」
構成市町別の救急出場件数は、久留米市14,837件（前年比+488件）、大川市1,520件（同-10件）、小郡市2,308件（同-47件）、うきは市1,282件（同-31件）、大刀洗町584件（同+44件）、大木町468件（同+27件）、その他が17件（同-6件）となっています。
署管内別で見ますと、久留米消防署が12,917件（同+500件）、三井消防署が3,247件（同+26件）、浮羽消防署が1,791件（同-95件）、三潴消防署が1,541件（同+44件）、大川署が1,520件（同-10件）となっています。
- 3 事故種別の6割が急病
主な事故種別では、急病が13,126件で全体に占める割合が62.5%と最も多く、次いで一般負傷が3,227件で15.4%、転院搬送が1,950件で9.3%、交通事故が1,636件で7.8%となっており、その構成比は全国と概ね同じ状況となっています。
急病のうち熱中症による搬送人員は、419人（同+90人）となっています。
- 4 搬送人員の半数が軽症
搬送人員19,687人のうち、軽症が9,215人（同+201人）で全体の46.8%を占め、次いで中等症が7,968人（同-38件）で40.5%、重症が2,209人（同+130人）で11.2%となっています。
- 5 搬送人員の59.2%が高齢者、男女の比率は半々
搬送人員19,687人のうち、高齢者が11,659人（同+244人）と全体の59.2%を占め、次いで成人が6,263人（同+145人）で31.8%、乳幼児が947人（同-59人）で4.8%、少年が802人（同-13人）で4.1%、新生児が16人（同-4人）で0.1%となっています。
また、搬送人員の男女別では、男性が9,732人（同+145人）で全体の49.4%、女性が9,955人（同+168人）で50.6%となっています。
- 6 全国トップレベルの搬送時間
救急搬送時間（119番入電～病院到着）は、統合前の久留米広域消防本部では平均26.3分、旧大川市消防本部では平均27.0分となっており、これは全国1位である富山県の平均30.5分を大きく上回り、全国トップレベルを維持している。

- ※ 富山県の内容は、平成29年中のもの…総務省消防庁調べ
- ※ 平成29年中の福岡県は、平均30.7分で全国2位

事故種別出場件数（総件数21,016件）

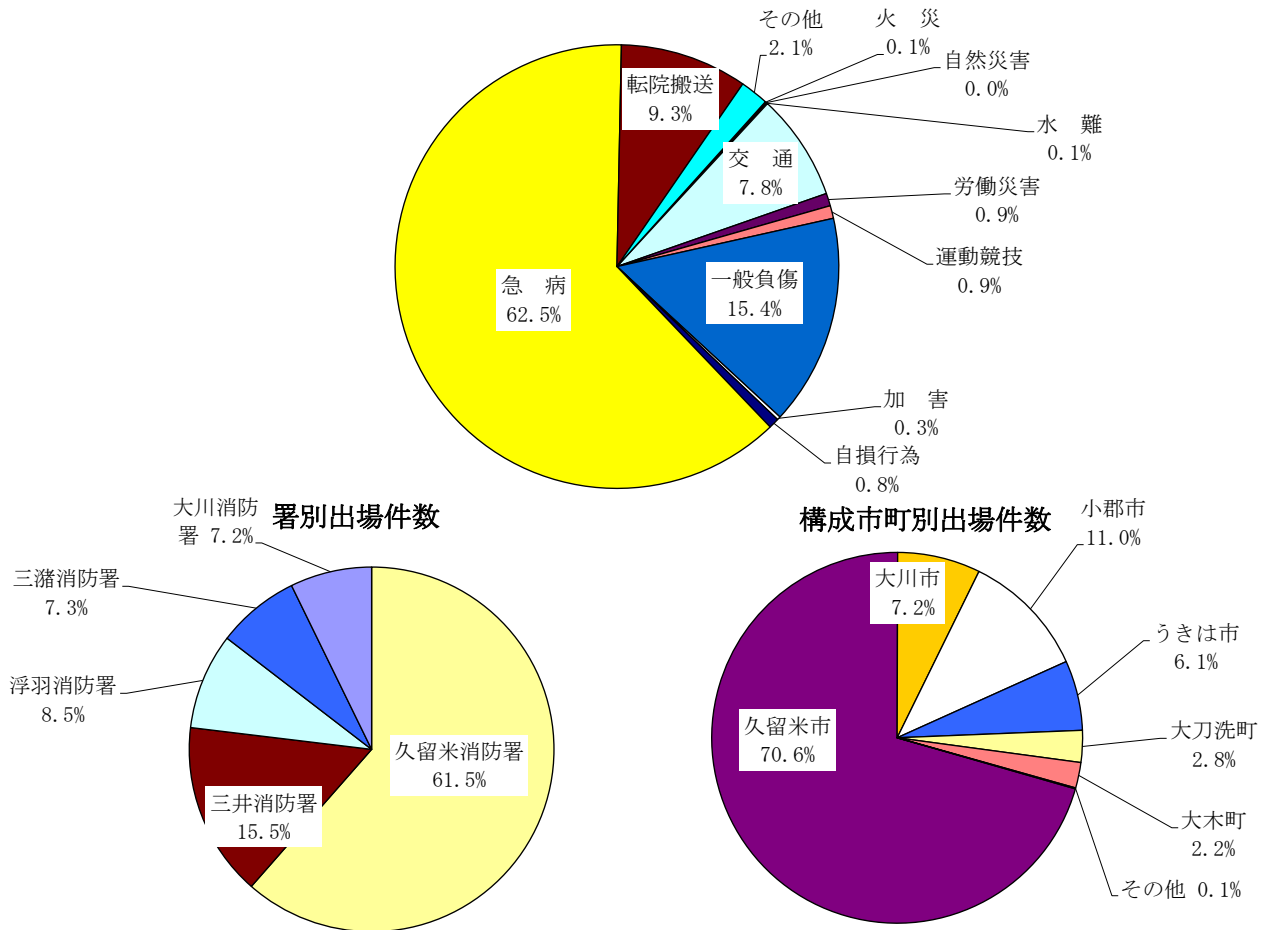

事故種別	合計	火災	自然災害	水難	交通	労働災害	運動競技	一般負傷	加害	自損行為	急病	転院搬送	その他	
総件数	21,016	16	9	18	1,636	193	196	3,227	53	158	13,126	1,950	434	
署別出場件数	久留米消防署	12,917	13	4	8	1,013	97	117	1,999	35	101	8,101	1,116	313
	三井消防署	3,247	1	1	1	242	36	34	479	3	25	1,935	426	64
	浮羽消防署	1,791	1	2	1	133	23	15	273	6	15	1,093	192	37
	三瀨消防署	1,541	1	2	1	122	19	19	246	3	11	982	123	12
	大川消防署	1,520			7	126	18	11	230	6	6	1,015	93	8
構成市町別出場件数	久留米市	14,837	12	7	9	1,149	123	135	2,298	38	116	9,266	1,345	339
	大川市	1,520			7	126	18	11	230	6	6	1,015	93	8
	小郡市	2,308	1	2	1	154	20	25	353	2	17	1,329	356	48
	うきは市	1,282	1			91	16	11	192	4	13	794	136	24
	大刀洗町	584				60	12	11	82		3	398	10	8
	大木町	468	2		1	46	3	3	71	3	2	322	10	5
	その他	17				10	1		1		1	2		2

※事故種別のその他は、飲酒によるもの、受傷機転が不明なもの及び誤報などを含む

熱中症による搬送人員

	合計	久留米市	大川市	小郡市	うきは市	大刀洗町	大木町
平成30年	419	277	41	49	25	17	10
平成29年	329	194	34	40	31	18	12

救急出場件数・搬送人員の推移（過去5年間）

(件数)
(人員)

久留米広域消防本部

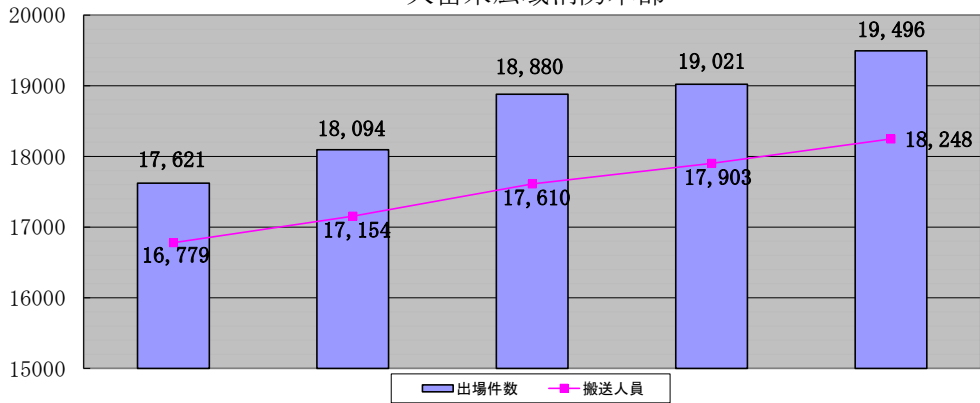

区分	年別	平成26年	平成27年	平成28年	平成29年	平成30年
出場件数		17,621	18,094	18,880	19,021	19,496
搬送人員		16,779	17,154	17,610	17,903	18,248

大川市消防本部

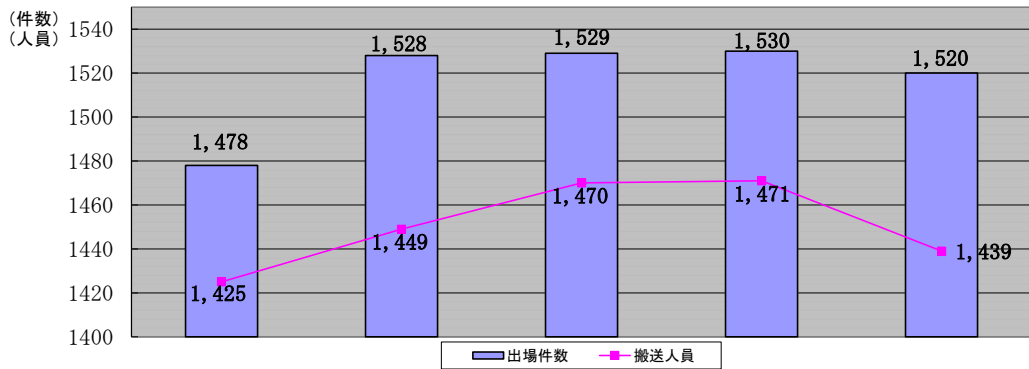

区分	年別	平成26年	平成27年	平成28年	平成29年	平成30年
出場件数		1,478	1,528	1,529	1,530	1,520
搬送人員		1,425	1,449	1,470	1,471	1,439

救急搬送時間の推移（過去5年間）

入電～病院到着

(分)

市町別	年別	平成26年	平成27年	平成28年	平成29年	平成30年
久留米広域		26.2	26.5	26.9	26.4	26.3
久留米市		24.8	25.2	25.5	25.2	24.9
小郡市		26.2	27.0	27.3	26.7	27.2
うきは市		36.9	37.5	38.0	36.3	35.4
大刀洗町		31.3	30.7	32.3	31.0	30.9
大木町		29.3	28.2	29.5	30.3	32.1
大川市		24.8	25.9	26.8	26.7	27.0

事故種別・月別出場件数・搬送人員

(件数)
(人員)

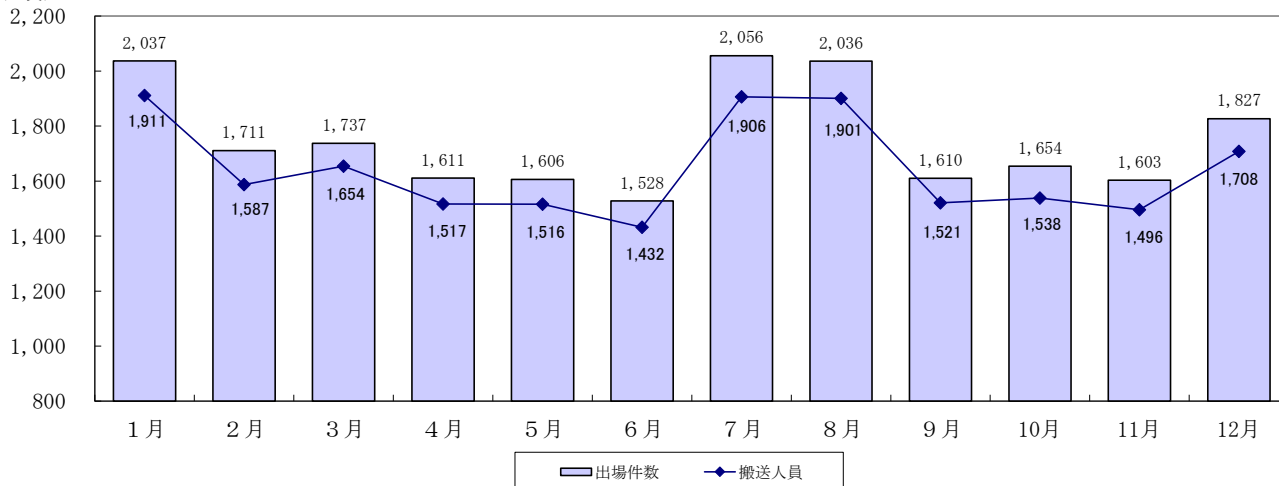

月別出場件数

事故種別 月別	合計	火災	自然災害	水難	交通	労働災害	運動競技	一般負傷	加害	自損行為	急病	転院搬送	その他
合計	21,016	16	9	18	1,636	193	196	3,227	53	158	13,126	1,950	434
1月	2,037	1			124	10	5	323	1	17	1,319	197	40
2月	1,711	2			107	13	4	278	2	8	1,101	154	42
3月	1,737			1	141	13	18	261	2	15	1,081	174	31
4月	1,611	1		1	135	11	14	257	5	12	991	152	32
5月	1,606	3			137	15	12	244	7	10	982	168	28
6月	1,528			1	122	9	25	227	5	11	952	147	29
7月	2,056	3	7	3	139	45	31	253	4	9	1,364	148	50
8月	2,036		1	6	159	25	29	255	8	17	1,321	171	44
9月	1,610	1		2	129	12	21	253	3	18	998	138	35
10月	1,654	2	1		152	11	21	286	4	21	969	160	27
11月	1,603	1		3	146	19	8	272		10	949	158	37
12月	1,827	2		1	145	10	8	318	12	10	1,099	183	39

月別搬送人員

事故種別 月別	合計	火災	自然災害	水難	交通	労働災害	運動競技	一般負傷	加害	自損行為	急病	転院搬送	その他
合計	19,687	13	2	12	1,673	180	200	3,088	47	119	12,396	1,940	17
1月	1,911				127	10	6	312	1	10	1,251	194	
2月	1,587	1			111	12	4	262	1	6	1,035	155	
3月	1,654			1	152	13	20	251	2	12	1,030	172	1
4月	1,517			1	141	11	15	247	5	8	935	152	2
5月	1,516	3			139	13	12	234	7	8	932	168	
6月	1,432			1	123	8	24	217	3	10	898	146	2
7月	1,906	2		2	136	41	32	236	3	6	1,301	145	2
8月	1,901		1	4	166	22	27	243	6	15	1,245	170	2
9月	1,521	1		2	128	12	20	245	3	16	955	137	2
10月	1,538	2	1		157	11	23	271	3	13	895	160	2
11月	1,496	1		1	149	17	8	269		8	881	158	4
12月	1,708	3			144	10	9	301	13	7	1,038	183	

事故種別・曜日別出場件数・搬送人員

(件数)
(人員)

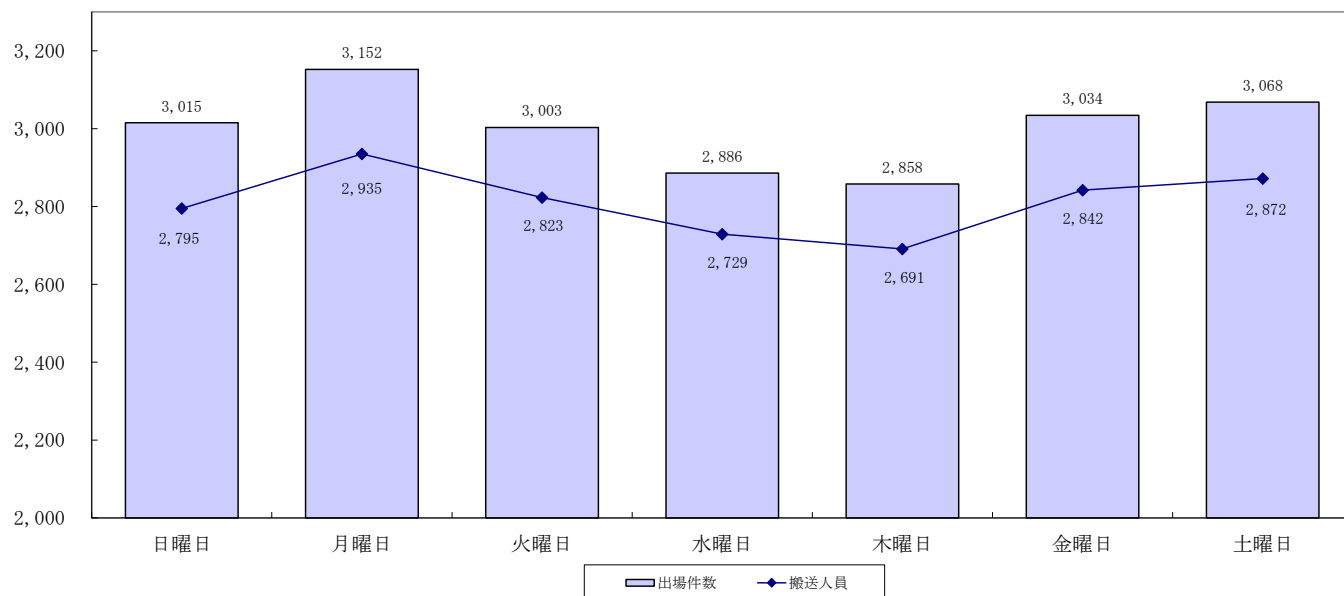

曜 日 別 出 場 件 数

事故種別 曜日別	合 計	火災	自然災害	水 難	交 通	労働災害	運動競技	一般負傷	加 害	自損行為	急 病	転院搬送	その他
合 計	21,016	16	9	18	1,636	193	196	3,227	53	158	13,126	1,950	434
日曜日	3,015	3		2	211	11	69	501	12	28	1,983	133	62
月曜日	3,152	1	1	3	226	34	12	505	3	27	1,984	292	64
火曜日	3,003	2		1	258	39	19	448	4	24	1,837	309	62
水曜日	2,886	3		3	244	25	17	445	10	20	1,769	297	53
木曜日	2,858			2	211	32	20	435	6	16	1,795	275	66
金曜日	3,034	3	4	4	254	28	18	416	10	21	1,823	388	65
土曜日	3,068	4	4	3	232	24	41	477	8	22	1,935	256	62

曜 日 別 搬 送 人 員

事故種別 曜日別	合 計	火災	自然災害	水 難	交 通	労働災害	運動競技	一般負傷	加 害	自損行為	急 病	転院搬送	その他
合 計	19,687	13	2	12	1,673	180	200	3,088	47	119	12,396	1,940	17
日曜日	2,795	3		2	215	11	68	480	11	17	1,853	132	3
月曜日	2,935		1	2	223	31	13	475	4	19	1,874	290	3
火曜日	2,823	2			276	38	20	431	4	20	1,724	307	1
水曜日	2,729	2		1	257	25	17	428	8	15	1,678	295	3
木曜日	2,691			3	211	29	20	423	5	13	1,714	272	1
金曜日	2,842	2		2	255	25	21	390	9	17	1,730	388	3
土曜日	2,872	4	1	2	236	21	41	461	6	18	1,823	256	3

事故種別・時間帯別出場件数・搬送人員

(件数)
(人員)

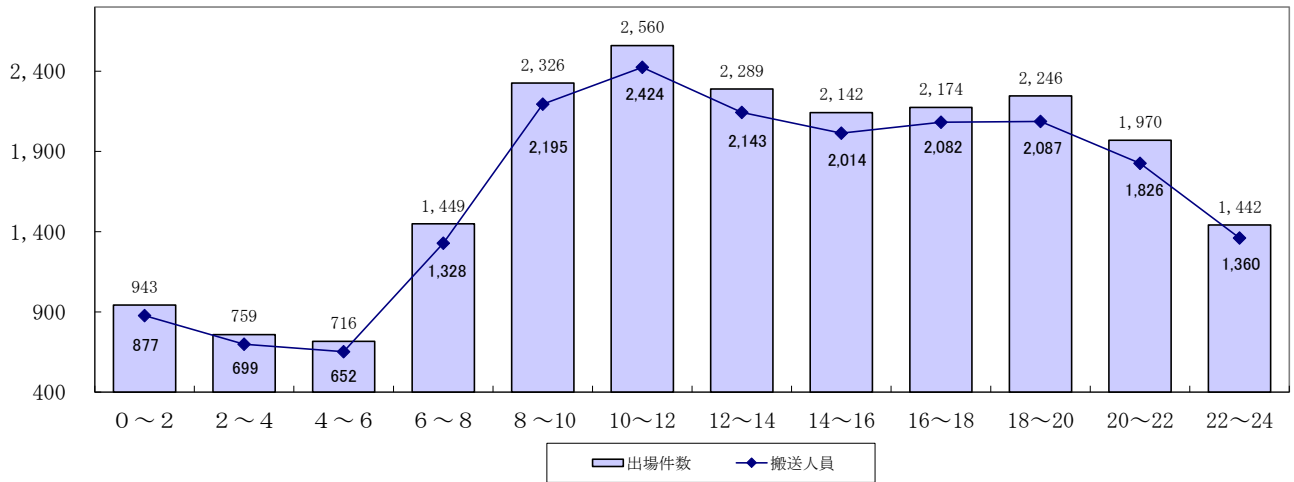

時間帯別出場件数

事故種別 時間帯別	合計	火災	自然災害	水難	交通	労働災害	運動競技	一般負傷	加害	自損行為	急病	転院搬送	その他
合計	21,016	16	9	18	1,636	193	196	3,227	53	158	13,126	1,950	434
0～2	943			1	34	1		133	10	7	690	37	30
2～4	759		1		33	2		74	5	10	598	23	13
4～6	716		1	1	38			94	2	5	525	26	24
6～8	1,449				151	6		195	3	15	1,011	33	35
8～10	2,326	3	1	1	186	29	21	435	4	10	1,412	182	42
10～12	2,560	3		4	189	40	46	371	1	19	1,360	475	52
12～14	2,289	2	1	2	182	27	35	349	3	8	1,278	357	45
14～16	2,142			4	190	42	41	358	1	21	1,183	257	45
16～18	2,174	3	4	2	253	20	25	355	3	12	1,181	281	35
18～20	2,246	2		1	191	7	18	343	7	10	1,466	155	46
20～22	1,970	2	1	2	117	14	9	308	9	21	1,380	71	36
22～24	1,442	1			72	5	1	212	5	20	1,042	53	31

時間帯別搬送人員

事故種別 時間帯別	合計	火災	自然災害	水難	交通	労働災害	運動競技	一般負傷	加害	自損行為	急病	転院搬送	その他
合計	19,687	13	2	12	1,673	180	200	3,088	47	119	12,396	1,940	17
0～2	877			1	38	1		129	8	6	657	37	
2～4	699				32	2		68	6	8	561	22	
4～6	652				31			89	2	4	499	26	1
6～8	1,328				149	6		183	3	9	942	33	3
8～10	2,195	2			190	28	22	427	3	3	1,335	180	5
10～12	2,424	1		2	196	38	49	359	1	14	1,289	473	2
12～14	2,143	2	1	1	184	24	35	335	3	6	1,194	356	2
14～16	2,014			4	200	39	41	338		17	1,117	257	1
16～18	2,082	2	1	3	275	18	23	346	3	7	1,123	281	
18～20	2,087	2		1	187	6	20	319	6	10	1,384	152	
20～22	1,826	3			120	13	9	292	7	18	1,293	71	
22～24	1,360	1			71	5	1	203	5	17	1,002	52	3

事故種別・傷病程度別搬送人員

区分 事故種別	合計	傷病程度別				
		死亡	重症	中等症	軽症	その他
合計	19,687	292	2,209	7,968	9,215	3
火災	13		5	3	5	
自然災害	2			1	1	
水難	12	4	1	4	3	
交通	1,673	10	62	386	1,214	1
労働災害	180		16	74	90	
運動競技	200		4	42	154	
一般負傷	3,088	39	266	1,286	1,497	
加害	47		3	7	37	
自損行為	119	20	31	42	26	
急病	12,396	213	1,304	4,887	5,991	1
その他	1,957	6	517	1,236	197	1

※事故種別のその他には、転院搬送（病院間の搬送）を含む。

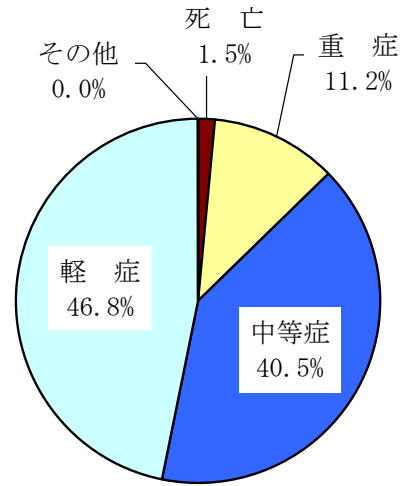

事故種別・年齢区分別搬送人員

区分 事故種別	合計	年齢別				
		新生児	乳幼児	少年	成人	高齢者
合計	19,687	16	947	802	6,263	11,659
火災	13			1	7	5
自然災害	2				1	1
水難	12				7	5
交通	1,673		55	186	931	501
労働災害	180				138	42
運動競技	200		1	114	74	11
一般負傷	3,088		193	113	533	2,249
加害	47			2	39	6
自損行為	119			5	86	28
急病	12,396	9	674	359	3,863	7,491
その他	1,957	7	24	22	584	1,320

※事故種別のその他には、転院搬送（病院間の搬送）を含む。

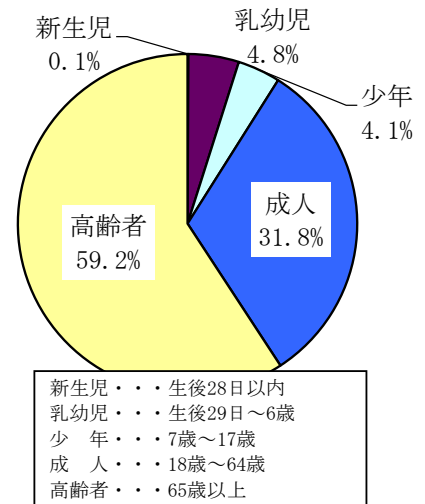

新生児・・・生後28日以内
乳幼児・・・生後29日～6歳
少年・・・7歳～17歳
成人・・・18歳～64歳
高齢者・・・65歳以上

事故種別・性別搬送人員

区分 事故種別	合計	性別	
		男性	女性
合計	19,687	9,732	9,955
火災	13	8	5
自然災害	2	2	
水難	12	9	3
交通	1,673	925	748
労働災害	180	149	31
運動競技	200	148	52
一般負傷	3,088	1,288	1,800
加害	47	21	26
自損行為	119	50	69
急病	12,396	6,268	6,128
その他	1,957	864	1,093

※事故種別のその他には、転院搬送（病院間の搬送）を含む。

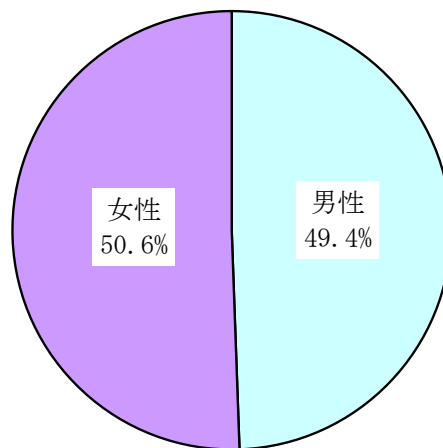

年齢区分別・傷病程度別搬送人員

傷病程度		合 計	傷 病 程 度 別				
			死 亡	重 症	中 等 症	軽 症	そ の 他
久留米広域消防本部	新生児	16		3	7	6	
	乳幼児	947		11	153	782	1
	少年	802	2	13	175	612	
	成人	6,263	41	520	2,001	3,700	1
	高齢者	11,659	249	1,662	5,632	4,115	1
	合 計	19,687	292	2,209	7,968	9,215	3
久留米市	新生児	10		3	3	4	
	乳幼児	704		8	93	602	1
	少年	574	2	11	114	447	
	成人	4,661	26	376	1,424	2,834	1
	高齢者	7,838	158	1,143	3,650	2,886	1
	小 計	13,787	186	1,541	5,284	6,773	3
		<p style="text-align: center;">傷病程度別搬送人員割合</p> <p style="text-align: center;">年齢区分別搬送人員割合</p>					
大川市	新生児						
	乳幼児	38			17	21	
	少年	49			14	35	
	成人	397	4	39	141	213	
	高齢者	955	31	152	471	301	
	小 計	1,439	35	191	643	570	
		<p style="text-align: center;">傷病程度別搬送人員割合</p> <p style="text-align: center;">年齢区分別搬送人員割合</p>					
小郡市	新生児	3			3		
	乳幼児	101		2	14	85	
	少年	90			30	60	
	成人	590	5	54	227	304	
	高齢者	1,424	20	203	724	477	
	小 計	2,208	25	259	998	926	
		<p style="text-align: center;">傷病程度別搬送人員割合</p> <p style="text-align: center;">年齢区分別搬送人員割合</p>					
うきは市	新生児						
	乳幼児	44			11	33	
	少年	39		1	6	32	
	成人	306	5	30	100	171	
	高齢者	821	24	88	459	250	
	小 計	1,210	29	119	576	486	
		<p style="text-align: center;">傷病程度別搬送人員割合</p> <p style="text-align: center;">年齢区分別搬送人員割合</p>					
大刀洗町	新生児	1				1	
	乳幼児	33			10	23	
	少年	32		1	6	25	
	成人	163		8	57	98	
	高齢者	330	9	38	186	97	
	小 計	559	9	47	259	244	
		<p style="text-align: center;">傷病程度別搬送人員割合</p> <p style="text-align: center;">年齢区分別搬送人員割合</p>					
大木町	新生児	2			1	1	
	乳幼児	27		1	8	18	
	少年	18			5	13	
	成人	133	1	13	49	70	
	高齢者	288	7	38	141	102	
	小 計	468	8	52	204	204	
		<p style="text-align: center;">傷病程度別搬送人員割合</p> <p style="text-align: center;">年齢区分別搬送人員割合</p>					

※ 上記のほか、管轄外等（高速道路及び管轄外）に出場し、16名の傷病者を搬送

署所別出場件数・搬送人員

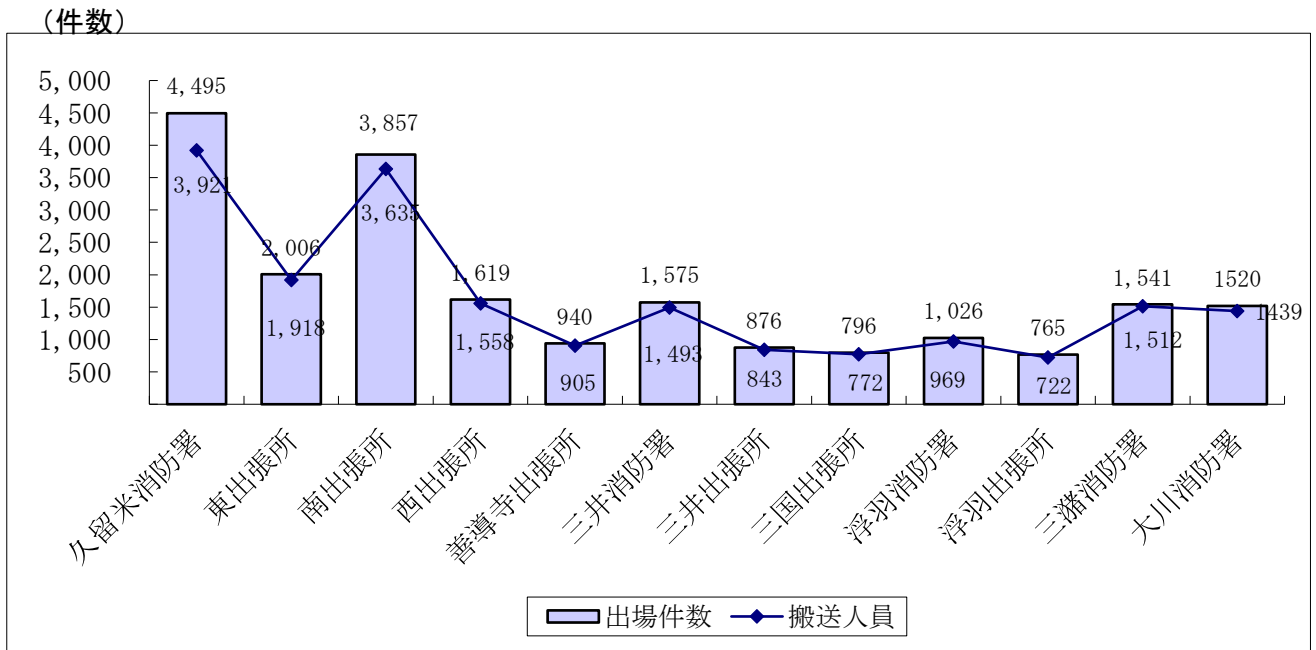

署所別 区分	久留米消防署	東出張所	南出張所	西出張所	善導寺出張所	三井消防署	三井出張所
出場件数	4,495	2,006	3,857	1,619	940	1,575	876
搬送人員	3,921	1,918	3,635	1,558	905	1,493	843

署所別 区分	三国出張所	浮羽消防署	浮羽出張所	三瀨消防署	大川消防署	合計
出場件数	796	1,026	765	1,541	1,520	21,016
搬送人員	772	969	722	1,512	1,439	19,687

医療機関別搬送人員

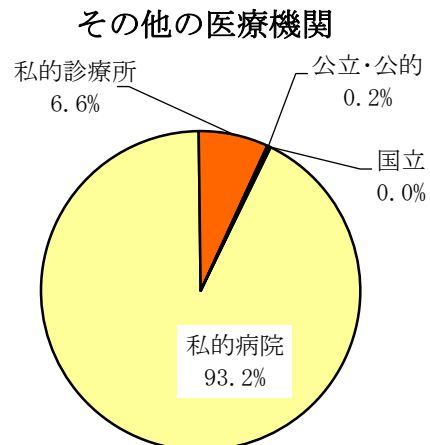
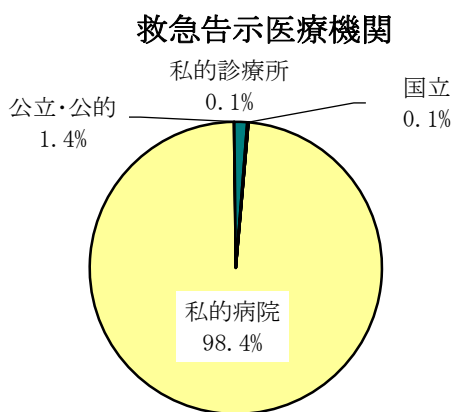

区分	合計	私的病院	私的診療所	公立・公的	国立	その他
合計	19,687	19,244	171	246	25	1
救急告示医療機関	17,234	16,958	9	242	24	1
その他の医療機関	2,453	2,286	162	4	1	
その他の場所						

事故種別応急処置状況

事故種別	対象人員	止血	固定	人工呼吸	胸骨圧迫		心肺蘇生		酸素吸入	気道確保				保温	被覆	在宅療法継続			ショックパンツ	除細動(AED)	静脈路確保(輸液)		薬剤投与	血圧測定	聴診器	血中酸素飽和度	心電図	血糖測定	ブドウ糖投与	その他	処置合計			
					うち自動	うち自動	*1	*2		*3	*4	*A	*B			*C	C P A 前	C P A 後																
急病	12,396	55	130	78	11		295		3,241	376	81	60	118	9	374	34	49	3	2	54		50	89	19	67	42	11,604	4,657	12,064	5,366	28	11	2,875	41,476
交通事故	1,673	44	859	3			13		89	11		1	5	5	38	151							2	1	1		1,616	572	1,650	164			391	5,605
一般負傷	3,088	151	723	10			63		278	63	9	21	34		74	444	7		1	6		1	17	1	16	7	2,896	580	3,014	487			765	9,597
その他	2,530	46	163	18	1		38		863	49	7	7	10	1	94	77	2	3	1	3		3	6	4	2	1	2,452	733	2,490	761			437	8,240
計	19,687	296	1,875	109	12		409		4,471	499	97	89	167	15	580	706	58	6	4	63		54	114	25	86	50	18,568	6,542	19,218	6,778	28	11	4,468	64,918

(注) 気道確保欄の

- * 1には、経鼻エアウェイを使用して気道確保を行った件数の内数
- * 2には、喉頭鏡・鉗子等により異物除去を行った件数の内数
- * 3には、救急救命士がラリングマスク等を行った件数の内数
- * 4には、救急救命士が気管挿管処置を行った件数の内数

(注) 在宅療法継続欄の

- * Aには、在宅中心静脈栄養管理・在宅化学療法等により点滴が施されている傷病者に対して応急処置等を行った件数の内数
- * Bには、気管切開孔又は、気管瘻・人工肛門等の外瘻が施されている傷病者に対して応急処置等を行った件数の内数
- * Cには、* A・* B以外の傷病者に対し応急処置等を行った件数の内数

事故種別・校別出場件数

市町	種別	合計	火災	自然災害	水難	交通	労働災害	運動競技	一般負傷	加害	自損	急病	その他				
	校区																
合計	合計	21,016	16	9	18	1,636	193	196	3,227	53	158	13,126	2,384				
久米市	篠山	358	1	1	1	35	2	8	56		2	210	42	358			
	京町	291	2		1	23		1	51		1	192	20	291			
	荘島	218	1			23		2	30	1	1	137	23	218			
	鳥飼	386				31	7	4	53		5	239	47	386			
	金丸	721	2			48	5		110	4	5	415	132	721			
	日吉	860			1	45	3		118	9	2	535	147	860			
	西国分	736				53	3		106	1	7	411	155	736			
	南薫	723				58	7	13	103	3	8	476	55	723			
	東国分	656				41	3	30	81	2	5	364	130	656			
	小森野	183				21	1	4	27	1	1	110	18	183			
	長門石	251				24		4	43	1	3	159	20	251			
	御井	533				57	9	4	91		3	335	34	533			
	南	767				61	2	7	119	1	7	497	73	767			
	上津	826	3			74	13	8	123	2	10	490	103	826			
	山川	373				32	7	3	60	1	2	242	26	373			
	合川	866		1		84	11	8	143	3	8	537	71	866			
	高良内	361				17	2	2	73	1	5	244	17	361			
	青峰	131				3			17	1	2	99	9	131			
	宮ノ陣	402	2			30	1	1	56		3	263	46	402			
	山本	147				4	2		32		1	90	18	147			
	草野	69				3		1	13			51	1	69			
	善導寺	326		1		17	2	1	73		1	206	25	326			
	大橋	77				1		1	6			62	7	77			
	安武	277				28		2	32		2	184	29	277			
	大善寺	289			2	20	3	5	54	1	2	181	21	289			
	荒木	666			2	63	7		89	2	5	452	46	666			
	津福	586				40	3		87	1	2	408	45	586			
	水縄	112				9			15			65	23	112			
	竹野	95				7	1	5	22			58	2	95			
	川会	80				4			20		2	51	3	80			
	柴刈	83		1		12		1	10			55	4	83			
	田主丸	262		1		18	2	2	45	2	2	133	57	262			
	水分	72				9	1	1	14			42	5	72			
	船越	91			1	8	4	1	15			60	2	91			
北野	311				17	3	1	56		3	204	27	311				
弓削	113	1			10	1		17			80	4	113				
大城	152				18	2	1	21	1	5	100	4	152				
金島	130				5			10		2	56	57	130				

事故種別・校區別出場件数

市町 校区	種別	合計	火災	自然 災害	水難	交通	労働 災害	運動 競技	一般負 傷	加害	自損	急病	その他	200 400 600 800			
久留米市	城島	223		2		10	2	3	41			160	5	223			
	下田	37				1			7		2	26	1	37			
	青木	121			1	7	6		21		3	57	26	121			
	浮島	26				5	1					20		26			
	江上	118				10			18		3	73	14	118			
	三瀨	300				27	3		51			182	37	300			
	犬塚	310				24	3	14	41		1	178	49	310			
	西牟田	122				12	1		28			77	4	122			
大川市	大川	511			1	48	3	2	75	3	3	309	67	511			
	三又	237				12	4	1	34	1	3	180	2	237			
	木室	237			2	9	3	1	38			168	16	237			
	田口	197			1	30	5	2	36	1		118	4	197			
	川口	239			2	20	3	1	31			170	12	239			
	大野島	99			1	7			16	1		70		99			
小郡市	小郡	645		1		37	1	4	92	1	3	314	192	645			
	三国	491				31	2	2	87	1	6	278	84	491			
	立石	249				28	8	2	37		1	129	44	249			
	御原	100				10	3		21		1	59	6	100			
	味坂	107				10		1	13			77	6	107			
	大原	353		1	1	25	2	15	51		3	238	17	353			
	東野	223	1			6	3	1	33		1	131	47	223			
	のぞみが丘	140				7	1		19		2	103	8	140			
うきは市	千年	186				11	1	3	24		2	112	33	186			
	吉井	212				11	2		42		1	116	40	212			
	江南	162				20	4	4	24		3	91	16	162			
	福富	132				14	2		19	3	1	91	2	132			
	御幸	262	1			17	5	4	38		2	171	24	262			
	小塩	29				2	1		2			23	1	29			
	妹川	19				1			4		1	12	1	19			
	姫治	17				2			2			13		17			
	山春	91				6	1		22		2	59	1	91			
	大石	172				7			15	1	1	106	42	172			
大刀洗町	大刀洗	185				18	4		19			137	7	185			
	本郷	148				14	3	8	27		1	93	2	148			
	大堰	85				5	2	3	19		1	54	1	85			
	菊池	166				23	3		17		1	114	8	166			
大木町	木佐木	199	2		1	18	1	3	32	1		132	9	199			
	大溝	207				23	1		26	2		150	5	207			
	大莞	62				5	1		13		2	40	1	62			
その他 管轄外等	高速	13				8	1				1	1	2	13			
	管轄外	3				2			1					3			
	県外	1										1		1			

普通救命講習実施状況

(人)

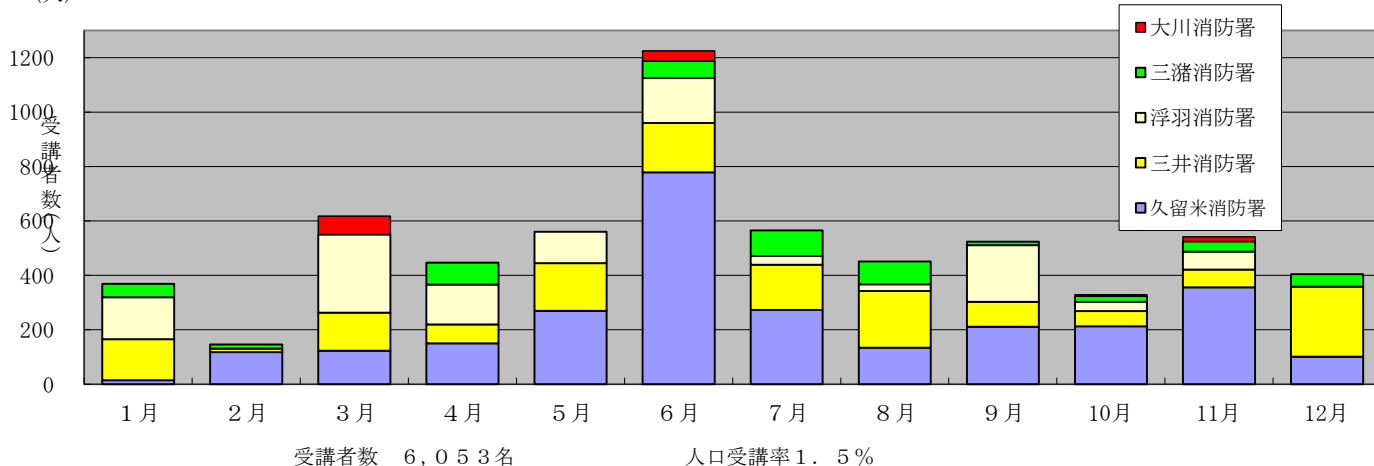

月	久留米消防署	三井消防署	浮羽消防署	三瀨消防署	大川消防署	合計(人)
1月	15	151	154	49	0	369
2月	118	13	0	15	0	146
3月	123	140	287	0	68	550
4月	150	70	146	81	0	447
5月	270	175	115	0	0	560
6月	779	181	165	63	37	1,188
7月	273	166	32	94	0	565
8月	134	209	24	84	0	451
9月	211	92	208	13	0	524
10月	213	56	34	21	5	324
11月	356	65	66	38	17	525
12月	101	258		45	0	404
合計	2,743	1,576	1,231	503	127	6,053

過去3年間の普通救命講習受講者の推移

(人)

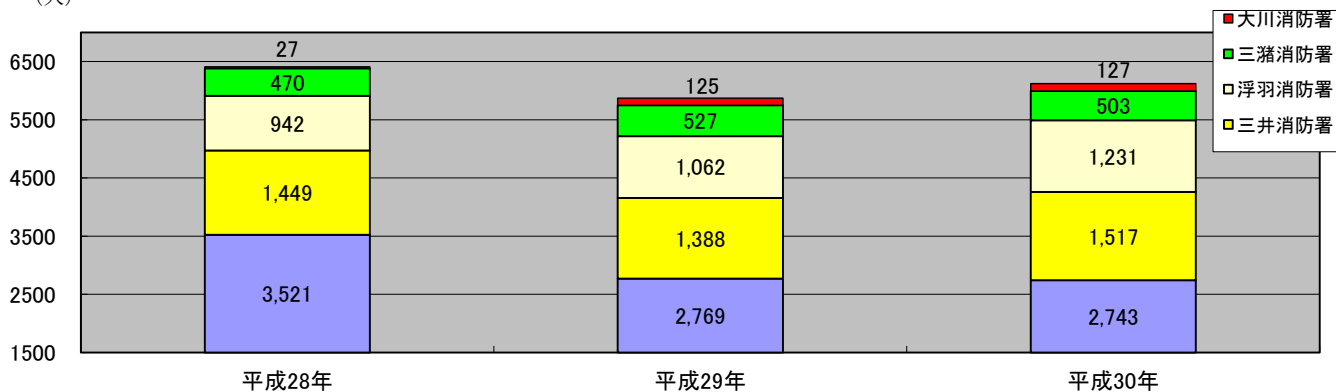

年	久留米消防署	三井消防署	浮羽消防署	三瀨消防署	大川消防署	合計(人)
平成28年	3,521	1,449	942	470	27	6,409
平成29年	2,769	1,388	1,062	527	125	5,871
平成30年	2,743	1,517	1,231	503	127	6,121

救 助 統 計

救 助 の 概 要

1 救助件数、活動件数ともに大幅増加

平成 30 年の管内の救助出場件数は、平成 30 年 7 月豪雨の発生に伴い、399 件（前年比+197 件）、うち救助活動件数は 232 件（同+89 件）で大幅増となっています。

2 救助出場件数の 60.9%が「久留米市」

構成市町別の救助出場件数は、久留米市が 313 件（同+186 件）、大川市が 20 件（同+9 件）、小郡市が 33 件（同+11 件）、うきは市が 17 件（同 - 7 件）、大刀洗町が 9 件（同+2 件）、大木町が 4 件（同±0 件）、その他 3 件（同 - 4 件）となっています。

署管内別で見ますと、久留米消防署が 249 件（同+148 件）、三井消防署が 63 件（同+25 件）、浮羽消防署が 45 件（同+8 件）、三潞消防署が 22 件（同+7 件）、大川消防署が 20 件（同+9 件）となっています。

3 自然災害が 182 件で全体の 45.6%

主な事故種別では、自然災害が 182 件（同+180 件）と全体の 45.6%、次いで交通事故が 82 件（同+29 件）で 20.6%、水難事故が 21 件（同+4 件）で 5.3%となっています。

4 年齢区分別 1 位は「65 歳以上」（不明を除く）

不明を除く年齢区分別による救出人員は、「65 歳以上」が 94 人で全体の 17.4%を占め、次いで「50～64 歳以下」が 57 人で 10.6%、「10 歳未満」が 38 人で 7.0%、「30～39 歳以下」が 36 人で 6.7%となっています。

全国的に高齢化率が上昇する中であって、今後も高い割合で 65 歳以上の救出人員が推移すると見込まれています。

事故種別救助出場件数（総件数 399 件）

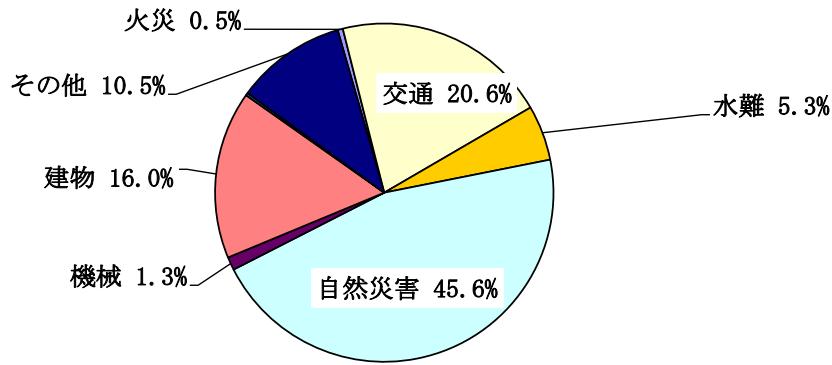

署別出場件数

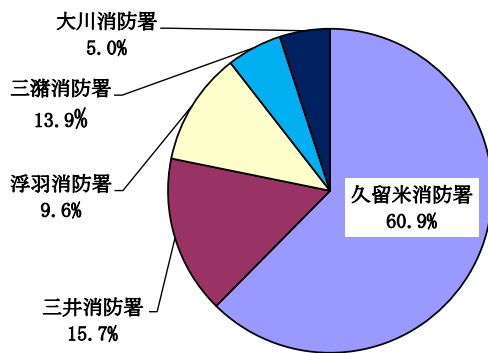

構成市町別出場件数

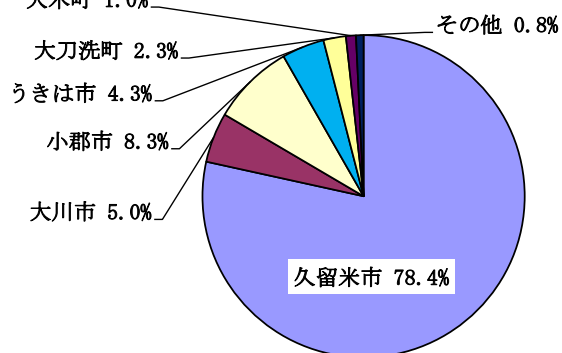

事故種別	合計	火災	交通	水難	自然災害	機械	建物	ガス酸欠	破裂	その他
総救助出場件数	399	2	82	21	182	5	64	1		42
救助活動件数	232	2	56	15	87	3	39	1		29
前年総出場件数	202	6	73	20	2	8	53	3		37
前年比	197	-4	9	1	180	-3	11	-2		5
署別 出場 件数	久留米消防署	249	2	26	7	144	3	43	1	23
	三井消防署	63		24	2	22		7		8
	浮羽消防署	45		17	2	10	1	9		6
	三瀨消防署	22		10	3	6		1		2
	大川消防署	20		5	7		1	4		3
構成市町別 出場 件数	久留米市	313	2	48	8	171	3	50	1	30
	大川市	20		5	7		1	4		3
	小郡市	33		11	2	11		5		4
	うきは市	17		7	1		1	4		4
	大刀洗町	9		8				1		
	大木町	4		2	2					
	その他	3		1	1					

月別出場件数

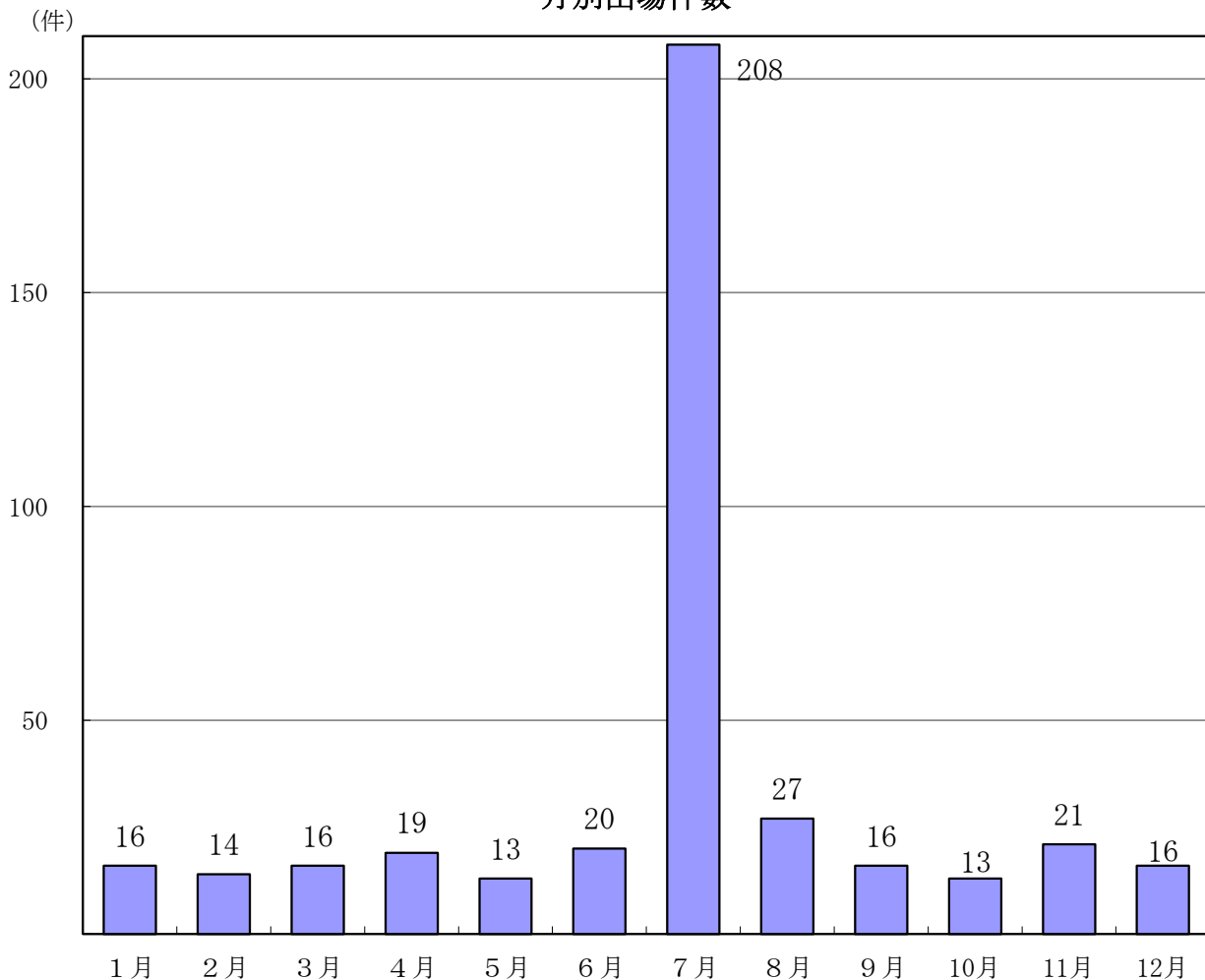

事故種別	合計	火災	交通	水難	自然災害	機械	建物	ガス酸欠	破裂	その他
合計	399	2	82	21	182	5	64	1		42
1月	16	1	4				7	1		3
2月	14		6				6			2
3月	16		10	1			2			3
4月	19	1	8	1		2	3			4
5月	13		7				6			
6月	20		11	1			4			4
7月	208		9	6	182		2			9
8月	27		8	4		1	9			5
9月	16		4	3			3			6
10月	13		5	1			6			1
11月	21		4	3		1	9			4
12月	16		6	1		1	7			1

救助出場件数の推移（過去5年間）

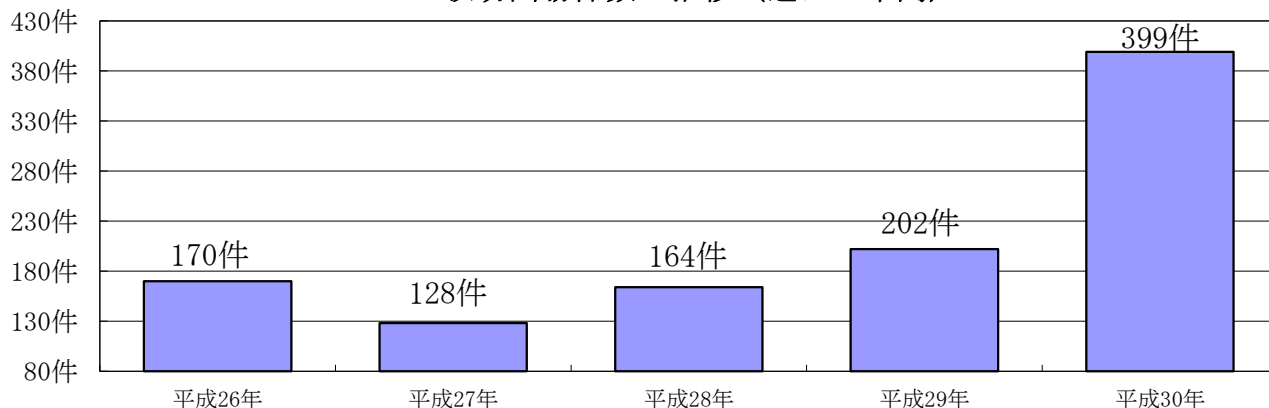

	平成26年	平成27年	平成28年	平成29年	平成30年
出場件数	170件	128件	164件	202件	399件

曜日別出場件数

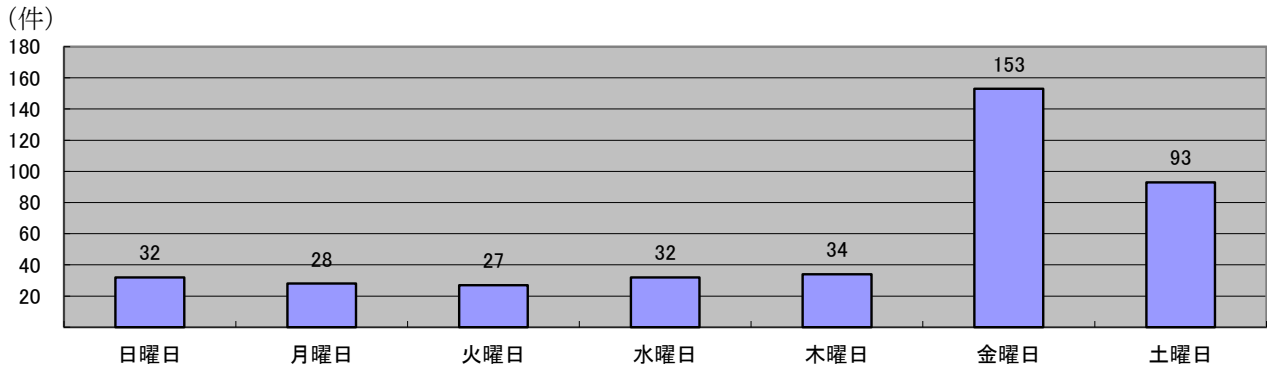

事故種別 曜日別	計	火災	交通	水難	自然災害	機械	建物	ガス酸欠	破裂	その他
合計	399	2	82	21	182	5	64	1		42
日曜日	32	1	12	2			12			5
月曜日	28		14	3		1	6			4
火曜日	27		12	2		1	8			4
水曜日	32		11	3			10			8
木曜日	34		10	2		1	13	1		7
金曜日	153		12	6	120	1	8			6
土曜日	93	1	11	3	62	1	7			8

(件)

時間別出場件数

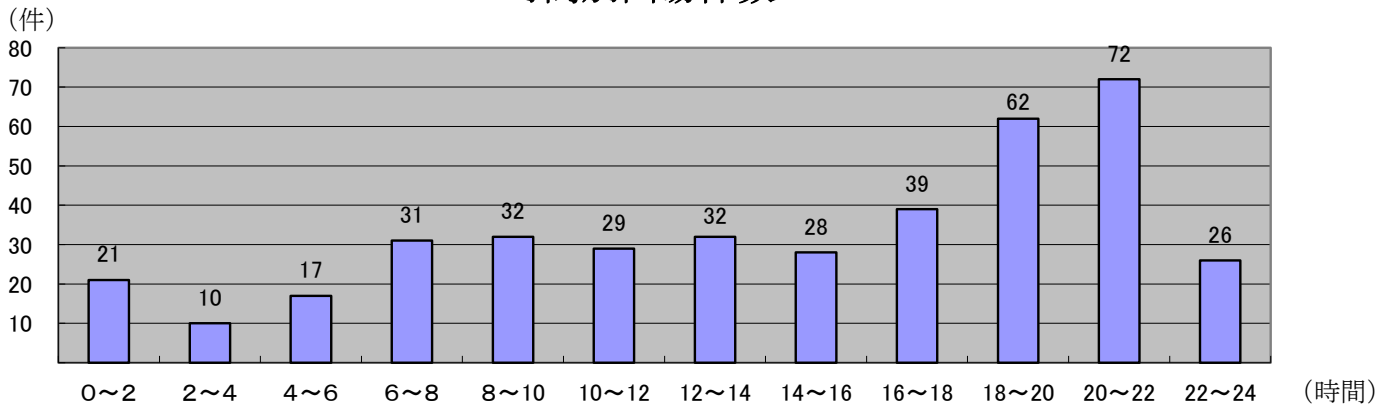

事故種別 時間別	合計	火災	交通	水難	自然災害	機械	建物	ガス酸欠	破裂	その他
合計	399	2	82	21	182	5	64	1		42
0~2	21		4	1	13		1			2
2~4	10		5		5					
4~6	17		2	2	9		2			2
6~8	31		8		15		4			4
8~10	32		6	2	10		10			4
10~12	29		9	3	8		5			4
12~14	32		13	3	2	3	9			2
14~16	28		11	5		1	6			5
16~18	39	1	12	1	7		10			8
18~20	62		6	2	38		9	1		6
20~22	72		3	2	58	1	4			4
22~24	26	1	3		17		4			1

(件)

事故種別 ・ 年齢別救出人員

事故種別	年齢別 合計	年齢別							
		10歳未満	10～19	20～29	30～39	40～49	50～64	65歳以上	不明
合計	540	38	22	26	36	35	57	94	232
火災									
交通	53	3	2	2	5	12	10	19	
水難	11	4			1		3	3	
自然災害	411	19	15	24	29	17	34	42	231
機械	3					1	1	1	
建物	34	2	3		1	2	6	19	1
ガス酸欠	1							1	
破裂									
その他	27	10	2			3	3	9	

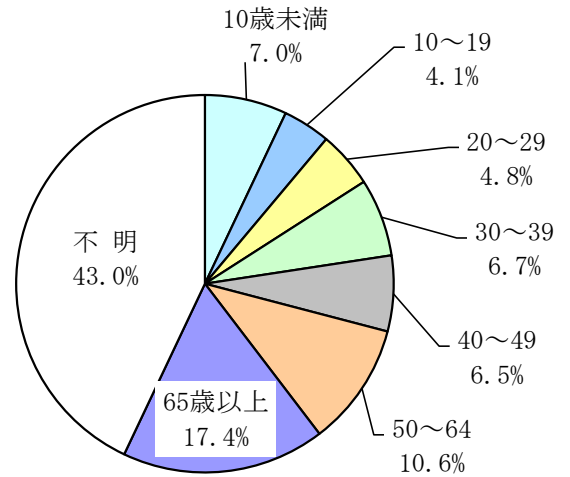

事故種別 ・ 傷病程度別救出人員

事故種別	程度別 合計	傷病程度別				
		死亡	重症	中等症	軽症	その他
合計	540	15	20	38	41	426
火災						
交通	53		8	17	23	5
水難	11	3	2	4		2
自然災害	411			2		409
機械	3		3			
建物	34	8	5	10	5	6
ガス酸欠	1	1				
破裂						
その他	27	3	2	5	13	4

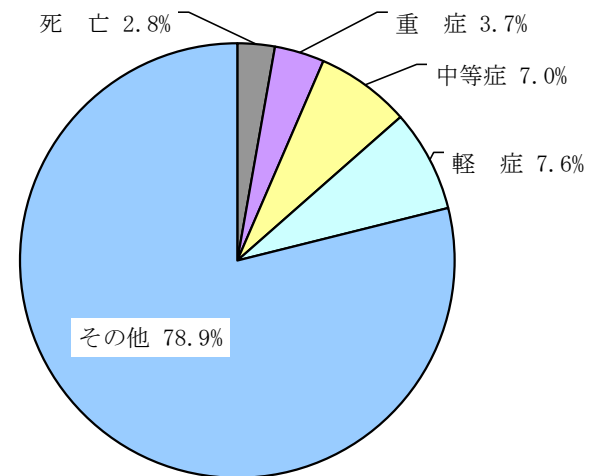

※ 傷病程度その他＝不搬送

事故種別 ・ 救出時間別人員

事故種別	救出時間 合計	救出時間別							
		10分未満	10～19分	20～29分	30～39分	40～49分	50～59分	60分以上	不明
合計	540	119	219	38	21	31	11	101	
火災									
交通	53	39	8	4	1	1			
水難	11	7	1	1				2	
自然災害	411	31	194	30	18	29	11	98	
機械	3	2						1	
建物	34	22	8	2	2				
ガス酸欠	1		1						
破裂									
その他	27	18	7	1		1			

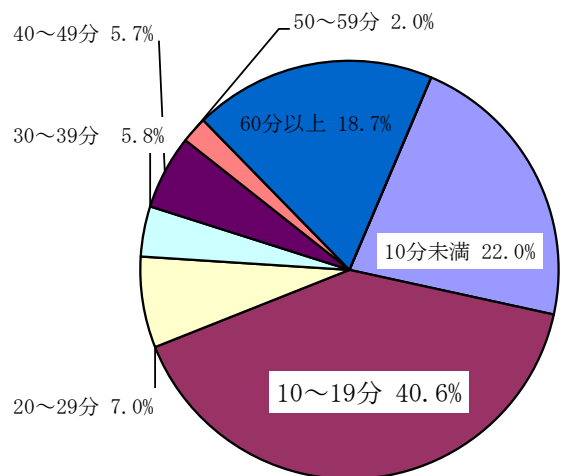

事故種別・校區別出場件数

市町	種別	合計	火災	交通	水難	自然災害	機械	建物	ガス酸欠	破裂	その他
	校区										
	合計	399	2	82	21	182	5	64	1		42
久留米市	篠山	5		4	1						
	京町	4		2	1			1			
	荘島	4				1		3			
	鳥飼	85		1		79	2	2			1
	金丸	8		1				2	1		4
	日吉	5		1	1			3			
	西国分	3	1					2			
	南薫	4		1				1			2
	東国分	1						1			
	小森野	4		1	1			1			1
	長門石	2						2			
	御井	6		2			2	2			
	南	7		1				4			2
	上津	8	1	1				5			1
	山川	9		1			4	1	2		1
	合川	62		3			51	5			3
	高良内	4		1				1			2
	青峰	1						1			
	宮ノ陣	2		1							1
	山本										
	草野	1						1			
	善導寺	8				1	5				2
	大橋	1					1				
	安武	3		2				1			
	大善寺	1		1							
	荒木	1									1
	津福	8		1	1	1		3			2
	船越	2		1	1						
	田主丸	6		2			1	2			1
	水分	2		1				1			
	川会										
	柴刈	2					1	1			
竹野	8		3			4				1	
水縄	8		3			4	1				
北野	11		1			7	1			2	
弓削	5		2			2				1	
大城	4		2			2					
金島											

事故種別・校區別出場件数

市町	種別	合計	火災	交通	水難	自然災害	機械	建物	ガス酸欠	破裂	その他
	校区										
久留米市	城島	6				6					
	下田	1									1
	浮島	2		2							
	青木	3		2	1						
	江上	1		1							
	三潑	2		2							
	犬塚	3		1				1			1
	西牟田										
	小計	313	2	48	8	171	3	50	1		30
大川市	大川	6		2			1	1			2
	三又	3			1			2			
	木室	3		1	2						
	田口	3		2	1						
	川口	4			2			1			1
	大野島	1			1						
	小計	20		5	7		1	4			3
小郡市	小郡	12		2	1	7					2
	三国	7		4				3			
	立石	4		1		1					2
	御原	1		1							
	味坂	3		2		1					
	大原	4			1	2		1			
	東野	1						1			
	のぞみが丘	1		1							
小計	33		11	2	11		5			4	
うきは市	千年	3		1				1			1
	吉井	1						1			
	江南	1		1							
	福富	2		2							
	御幸	2						1			1
	小塩	1					1				
	妹川										
	姫治	1		1							
	山春	1			1						
	大石	5		2				1			2
小計	17		7	1		1	4			4	
大刀洗町	大刀洗	3		3							
	本郷	1		1							
	大堰	1		1							
	菊池	4		3				1			
	小計	9		8				1			
大木町	木佐木	2			2						
	大溝	1		1							
	大莞	1		1							
	小計	4		2	2						
その他管轄	高速	2		1							1
	管轄外										
	県外	1			1						
	小計	3		1	1						1

資料編

歴 代 消 防 長

旧 久留米市消防本部

代	氏 名	就 任 年 月 日	退 任 年 月 日
初代	池上 秀吉	昭和 2 3. 3. 7	昭和 3 2. 6. 5
二代	中村恵三郎	昭和 3 2. 9. 2	昭和 4 0. 5. 3 1
三代	和田 正人	昭和 4 0. 6. 1	昭和 4 3. 5. 2
四代	野村 金吾	昭和 4 3. 6. 1 2	昭和 5 1. 3. 3 1
五代	後藤 時也	昭和 5 1. 4. 1	昭和 5 7. 3. 3 1
六代	中島 主税	昭和 5 7. 4. 1 4	昭和 6 3. 3. 3 1
七代	家中 一興	昭和 6 3. 4. 1	平成 6. 3. 3 1
八代	向 忠義	平成 6. 4. 1	平成 7. 3. 3 1
九代	石橋 郁朗	平成 7. 4. 1	平成 1 1. 3. 3 1
十代	塚本 篤行	平成 1 1. 4. 1	平成 1 2. 3. 3 1
十一代	上野 敏彦	平成 1 2. 4. 1	平成 1 5. 3. 3 1
十二代	板谷 克之	平成 1 5. 4. 1	平成 1 9. 3. 3 1
十三代	野田 久雄	平成 1 9. 4. 1	平成 2 1. 3. 3 1

旧 福岡県南広域消防組合消防本部

代	氏 名	就 任 年 月 日	退 任 年 月 日
初代	徳岡肇一郎	昭和 5 4. 1 0. 1	昭和 5 5. 3. 3 1
二代	矢野 正道	昭和 5 5. 4. 1	昭和 6 0. 3. 3 1
三代	大熊 正剛	昭和 6 0. 4. 1	昭和 6 2. 3. 3 1
四代	南 徳雄	昭和 6 2. 4. 1	平成 2. 3. 3 1
五代	宮崎 敬一	平成 2. 4. 1	平成 4. 3. 3 1
六代	安永 茂歳	平成 4. 4. 1	平成 7. 3. 3 1
七代	田中 政嗣	平成 7. 4. 1	平成 1 2. 3. 3 1
八代	権藤 英資	平成 1 2. 4. 1	平成 1 4. 3. 3 1
九代	岩橋 勝幸	平成 1 4. 4. 1	平成 2 1. 3. 3 1

久留米広域消防本部

代	氏 名	就 任 年 月 日	退 任 年 月 日
初代	野田 久雄	平成 2 1. 4. 1	平成 2 2. 3. 3 1
二代	岩橋 勝幸	平成 2 2. 4. 1	平成 2 4. 3. 3 1
三代	福田 義宜	平成 2 4. 4. 1	平成 2 7. 3. 3 1
四代	牟田 誠治	平成 2 7. 4. 1	平成 2 9. 3. 3 1
五代	井上 秀敏	平成 2 9. 4. 1	平成 3 1. 3. 3 1
六代	秋吉 弘章	平成 3 1. 4. 1	現在に至る

久留米市消防本部沿革

年月	概要
M 2 2 . 4	久留米市制施行
2 4 . 7	久留米市消防組規約制定 6 組編成し、筒竜吐水台新調購入し各 1 台配置する。
2 7 . 2	勅令第 15 号消防組規則公布
2 7 . 1 0	県告示第 8 号により旧消防組を新組織に改組、組員 370 名 6 部編成
3 2 . 2	消防組規則施行細則改正 当市消防組員に対して初めての被服が支給される。 当市消防組発足以来初めて自衛消防隊結成される。（鐘紡久留米支社）
T 6 . 1 1	三潞郡鳥飼村合併により当市消防組は 9 部編成となる。
7 . 2	久留米市消防議会結成される。（目的：消防事業の発達、警火思想の涵養、組員の功 労表彰、組員及びその遺族の弔慰等）
1 2 . 6	県告示第 441 号を以って新たに消防本部を設置
1 2 . 8	三井郡櫛原村合併の結果、県告示第 677 号により消防組本部他 11 部制とし定員 601 名となる。
1 3 . 8	女子消防組を組織し、組員 80 名を以って 2 部編成とする。
1 3 . 1 1	三井郡国分村合併の結果、県告示第 790 号を以って消防組本部他 15 部制とし、定員 872 名となる。
S 4 . 1	県告示第 52 号により消防組本部他 15 部制とし定員 614 名となる。
4 . 1 1	久留米市上水道敷設
6 . 4	県告示第 406 号により定員 527 名となり副組頭制度が設けられる。
9 . 1 2	県告示第 1321 号により消防組本部他 10 部、定員 478 名となる。
1 3 . 4	消防組本部を解散し、新に常備消防本部設置（自動車ポンプ 2 台、人員 29 名にて発 足）
1 4 . 4	消防組は警防団に改組される。（久留米市警防団結成）
1 8 . 1 0	三井郡御井村合併
2 0 . 8	久留米市空爆受ける。（焼失戸数 4,506 戸、罹災者数 20,023 名、死者 118 名）
2 2 . 4	勅令第 18 号により、消防団令公布
2 2 . 1 0	常備消防本部解消
2 2 . 1 0	官設久留米消防署設置（自動車ポンプ 6 台、人員 62 名にて発足）
2 2 . 1 0	久留米市消防団結成（12 ヶ分団定員 620 名）
2 2 . 1 0	梅満町派出所開所
2 2 . 1 2	御井町派出所開所
2 3 . 1	梅満町派出所閉鎖
2 3 . 3	法律第 226 号消防組織法施行
2 3 . 3	久留米市消防本部並びに久留米市消防署開設
2 3 . 3	政令第 59 号消防団令公布
2 3 . 5	大石町派出所開所
2 3 . 7	消防法公布
2 4 . 5	消防団 1 ヶ分団増設し、13 ヶ分団となる。
2 6 . 3	消防団に対し、竿頭綬が授与される。
2 6 . 4	三井郡の山川・合川・上津荒木村 3 ヶ所合併（消防分団 16 ヶ所、団員数 820 名）

年月	概要
26. 6	三井郡高良内村合併（消防分団 17 ヶ分団、団員数 870 名となる）
26. 9	消防本部庁舎完成、移転並びに消防長公舎建築竣工
27. 1	発信専用電話設置
28. 6	久留米地域未曾有の大水害発生（筑後川堤防決壊）
29. 3	当市消防本部並びに消防団に対し、総合消防力の強化拡充により国家消防本部より表彰旗が授与される。
29. 5	当市水害一周年記念日に水難救助用鉄舟競漕に優勝旗一流授与される。
29. 10	市庁舎屋上に消防信号用 10 馬力モーターサイレン取付（既在望楼に更に望楼室を増築竣工）
31. 4	久留米市危険物安全協会設立（S35.9 久留米市石油防災協会と改称）
31. 8	消防専用無線局開局（電話）（中短波）
33. 7	久留米市一般危険物防災協会設立
33. 9	三井郡宮ノ陣村、山本両村と合併（消防分団 19 ヶ分団、団員数 772 名となる）
34. 5	大石町派出所閉鎖
34. 5	御井町派出所閉鎖
34. 5	東出張所開所（自動車ポンプ 2 台配置、人員 20 名配置）
34. 8	久留米市塗料防災協会設立
35. 7	三井郡草野町と合併（消防分団 20 ヶ分団、団員数 810 名となる）
35. 8	久留米市危険物安全協会設立（石油、一般危険物、塗料の 3 防災協会による）
36. 4	消防団員定数条例改正により消防団員 668 名となる。
37. 6	消防レンジャー部隊発足（隊員 26 名）
38. 10	消防庁舎完成移転（市庁舎併設）
38. 10	消防通信施設を強化し、一斉指令付共電式交換機を新設
39. 7	天神町派出所閉鎖
39. 7	南出張所開所（自動車ポンプ 2 台配置、人員 19 名配置）
40. 4	南出張所に救急隊を新設
40. 12	スノーケル車購入、本署に配置
41. 3	超短波無線局を併設し、消防通信の強化を図る。（基地局 1、移動局 7、携帯局 2）
42. 2	三潁郡筑邦町と合併
42. 4	三井郡善導寺町と合併（消防分団 25 ヶ分団、団員数 769 名となる）
42. 4	消防職員数 132 名となる。
42. 4	大善寺派出所（仮称）開所
42. 9	久留米消防設備士会設立
43. 4	大善寺派出所閉所、西出張所開設（ポンプ車 2 台、人員 15 名配置）
44. 7	「市民防火の日」設定、毎月 25 日を市民防火の日と定め、市民に対する防火思想の普及徹底を図る。
45. 4	監視用テレビを本署に設置（10 馬力サイレンも商工会館屋上に移設）
46. 4	救助隊発足
46. 6	久留米広域市町村圏において広域消防発足のため、関係市町（小郡市、大刀洗町、北野町、浮羽町、吉井町、田主丸町、三潁町、城島町、大木町）が政令指定を受け、久留米市に事務委託する準備に入る。
46. 11	上記 1 市 8 町により久留米地区広域消防組合を設立し、第 1 回組合会議において消

年月	概要
	防事務（消防施設、職員採用を除く）を久留米市に委託することを議決した。
46. 1 2	12月久留米市定例議会で上記消防の委託事務を受託する旨議決、消防事務委託に関する規約が成立し昭和47年1月1日から施行することになった。
47. 4	消防職員数196名（うち60名は広域組合からの派遣職員）となる。
47. 4	久留米市灯油防災協会が設立され久留米市危険物安全協会に加盟する。
47. 8	三井消防署開設（ポンプ車2台、救急車1台、指令車1台、人員17名）
47. 8	浮羽 〃 （ 〃 ）
47. 1 1	三潁 〃 （ 〃 ）
47. 1 2	32mはしご車購入（久留米市消防署に配置）
48. 1	消防職員数217名（うち81名は広域組合からの派遣職員）となる。
48. 4	消防職員数232名（うち94名は広域組合からの派遣職員）となる。
48. 5	浮羽出張所開所（ポンプ車1台、救急車1台、人員13名）
48. 1 1	東出張所に救急隊を新設（19名となる）
48. 1 2	消防職員数236名（うち98名は広域組合からの派遣職員）となる。
48. 1 2	三井出張所開所（ポンプ車1台、救急車1台、人員13名）
49. 4	潜水救助器具を購入し、救助隊の強化を図る。
49. 5	西国分校区婦人防火クラブ設立
49. 1 0	善導寺校区婦人防火クラブ設立
49. 1 1	40mはしご車購入（久留米市消防署に配置）
49. 1 2	消防職員数238名（うち98名は広域組合からの派遣職員、久留米市消防職員140名）となる。
50. 3	日吉校区婦人防火クラブ設立
50. 6	南薫校区婦人防火クラブ設立
50. 1 1	消防本部・消防署庁舎（通信指令室・訓練場兼会議室・車庫）増築竣工、旧通信施設を消防・救急指令台・自動交換機に大幅更新、復信式救急無線設備を新設
50. 1 1	青峰校区婦人防火クラブ設立
50. 1 1	高良内校区婦人防火クラブ設立
52. 7	南校区婦人防火クラブ設立
52. 7	上津校区婦人防火クラブ設立
52. 9	合川校区婦人防火クラブ設立
52. 1 0	草野校区婦人防火クラブ設立
52. 1 0	西出張所に救急分隊（1ヶ分隊）新設
52. 1 1	御井校区婦人防火クラブ設立
52. 1 2	金丸校区婦人防火クラブ設立
53. 3	救助工作車購入（久留米市消防署に配置）
53. 3	自治体消防発足30周年記念事業として中央公園内に「消防の森」建設
53. 3	山川校区婦人防火クラブ設立
53. 4	東国分校区婦人防火クラブ設立
53. 7	安武校区婦人防火クラブ設立
53. 7	京町校区婦人防火クラブ設立
54. 3	化学車購入（東出張所に配置）
54. 3	消防記念誌「消防のあしあと」発刊

年月	概要
5 4. 6	消防音楽隊発足
5 4. 7	宮ノ陣校区婦人防火クラブ設立
5 4. 8	荘島校区婦人防火クラブ設立
5 4. 8	山本校区婦人防火クラブ設立
5 4. 1 0	職員定数 152 名となる。久留米地区広域消防組合分離独立
5 4. 1 1	鳥飼校区婦人防火クラブ設立
5 4. 1 1	ポンプ車購入（南出張所に配置）
5 4. 1 2	大橋校区婦人防火クラブ設立
5 4. 1 2	小森野校区婦人防火クラブ設立
5 5. 1	消防出初式にて消防音楽隊公式初演奏
5 5. 7	篠山校区婦人防火クラブ設立
5 5. 9	久留米市婦人防火クラブ連合会設立
5 6. 4	善導寺派出所開設（ポンプ車 1 台、救急車 1 台、人員 11 名配置）
5 7. 3	大型タンク車購入（本署に配置）
5 7. 4	消防団津福校区に 1 ヶ分団増設（消防分団 26 ヶ分団、団員数 799 名となる）
5 8. 4	久留米市危険物安全協会を久留米市防災協会連合会に名称変更
5 8. 1 1	久留米市幼年消防クラブ設立
5 8. 1 2	荒木校区婦人防火クラブ設立
5 9. 4	L P ガス販売組合が灯油防災協会へ入会し、久留米市灯油 L P ガス防災協会を設立
5 9. 4	長門石校区婦人防火クラブ設立
6 1. 1	善導寺派出所を善導寺出張所に拡充
6 2. 3	久留米地区広域消防組合への職員派遣を解く。
6 2. 6	消防・救急通信施設（第 1 期分）完成
6 3. 2	東出張所用地取得（東合川 7 丁目）1, 329. 75 m ²
6 3. 4	「市民防火の日」を毎月 9 日に変更
6 3. 7	久留米市少年婦人防火委員会設立
6 3. 1 2	大善寺校区婦人防火クラブ設立
H 1. 3	新東出張所（庁舎及び訓練塔）完成
1. 4	福岡県消防学校へ職員派遣（1 名）（H1. 4. 1～H2. 3. 31）
1. 1 2	津福校区婦人防火クラブ設立
2. 3	消防団第 14 分団格納庫新築（移転）
3. 3	消防・救急通信施設（第 2 期分）完成
3. 4	職員定数 164 名となる。
3. 1 1	ヘリコプター用資機材購入
4. 7	久留米市婦人防火クラブ連合会消防庁長官表彰受賞（安全功労者表彰）
4. 1 0	はしご付消防ポンプ自動車（15m級）購入（本署に配置）
5. 3	消防団第 22 分団格納庫新築
5. 4	福岡県消防学校へ職員派遣（1 名）（H5. 4. 1～H7. 3. 31）
5. 4	消防署に課及び方面隊を設置
6. 4	女性消防団員が誕生する。
6. 1 0	新消防本部・署庁舎（防災センター併設）完成

年月	概要
7.	3 消防団第7分団格納庫新築
7.	9 緊急消防援助隊登録
8.	3 日吉町（三本松公園内）に耐震性貯水槽（100 t 級）設置
8.	4 職員定数 172 名となる。
8.	4 消防署に警防指導課を新設
8.	1 2 救急救命士の誕生
9.	2 高規格救急自動車購入（本署）
9.	3 南出張所用地取得（1,330 m ² ）
10.	1 小頭町（小頭町公園内）に耐震性貯水槽（100 t 級）設置（2 基目）
10.	2 消防団第10分団格納庫新築
10.	4 女性消防吏員の誕生
10.	7 新南出張所完成
10.	10 第16回全国消防操法大会優勝（ポンプ車の部、消防団）
10.	11 自治体消防50周年式典開催
11.	2 高規格救急自動車購入（南出張所）
11.	4 消防本部、消防署組織改正を行う。
11.	11 東町（東町公園内）に耐震性貯水槽（100 t 級）設置（3 基目）
12.	3 消防本部、消防防災情報ホームページ開設
12.	3 消防団第2分団格納庫新築
12.	1 2 消防団第3分団格納庫新築
13.	1 救急普及啓発広報車受納
13.	2 高規格救急自動車購入（東出張所）
13.	3 通信施設更新（消防緊急通信指令システム）
13.	4 職員定数 180 名となる。
13.	9 消防音楽隊20周年記念演奏会開催
13.	11 蛭川町（蛭川公園内）に耐震性貯水槽（100 t 級）設置（4 基目）
14.	2 救助工作車Ⅲ型購入（東出張所）
14.	2 消防団第4分団格納庫新築
14.	3 善導寺出張所のサイレン移設
14.	1 1 消防団第20分団格納庫新築
14.	1 2 荘島町（荘島公園内）に耐震性貯水槽（100 t 級）設置（5 基目）
15.	2 高規格救急自動車購入（西出張所）
16.	2 消防団第15分団格納庫新築
16.	8 久留米市、大川市及び福岡県南広域消防組合により、常備消防体制の広域化に関する事項等を協議することを目的とする久留米広域消防検討委員会を設置する。
16.	1 1 新西出張所完成
17.	1 久留米市の合併に向け、合併協定項目調整方針に従い、従前の福岡県南広域消防組合消防本部との応援協定を見直し、新たに応援協定を締結する。
17.	2 浮羽郡田主丸町、三井郡北野町、三潞郡城島町、三潞郡三潞町と合併（旧4町の区域の常備消防体制については、引き続き福岡県南広域消防組合に加入となる。消防団体制については、5消防団、44分団、団員定数1587名となる。）
17.	3 高規格救急自動車購入（善導寺出張所）

年月	概要
17.	3 久留米市消防団第1分団格納庫新築
17.	4 職員定数194名となる。
17.	4 5消防団の久留米支部統一
17.	4 福岡県南広域消防組合消防本部との職員人事交流(2年間)を行う。
17.	4 救急隊6隊体制による運用開始
17.	11 女性救急救命士の誕生
17.	11 津福本町(津福公園内)に耐震性貯水槽(100t級)設置(6基目)
18.	2 災害対応特殊水槽付消防ポンプ自動車購入(東出張所)
18.	2 久留米市消防団が日本消防協会「特別表彰まとい」を受章
18.	3 久留米市消防団第25分団格納庫新築
18.	4 消防本部、消防署組織改正を行い、消防本部に情報指令課を新設する。
19.	2 久留米市消防団第19分団格納庫新築
19.	3 善導寺出張所車庫完成
19.	4 職員定数202名となる。
19.	4 福岡県南広域消防組合消防本部と事務委託方式による消防緊急通信指令業務の共同運用を開始する。
19.	4 災害情報メール配信システム・メール119緊急通報システムの運用開始
19.	4 特別救助隊発足
19.	12 消防用緊急自動車(警防号)受納
20.	1 高規格救急車受納
20.	3 久留米市消防団第6分団格納庫(日吉小学校屋内運動場等複合施設)新築
20.	3 西町(西町公園内)に耐震性貯水槽(100t級)設置(7基目)
20.	9 査察車受納
20.	11 自治体消防60周年記念防災イベント開催
21.	3 久留米市消防本部解散

福岡県南広域消防組合消防本部沿革

年月	概要
S45.	7 広域市町村圏振興整備措置要綱に基づく久留米広域市町村圏の設定がなされた。
45.	10 久留米市・大川市・吉井町・田主丸町・浮羽町・北野町・小郡町・大刀洗町・城島町・大木町・三潁町の2市9町をもって久留米広域市町村圏事務組合を設立し、自主的振興計画を樹立することになる。
46.	11 久留米広域市町村圏基本計画に基づき、広域的防災体制の確立を図るため、常備消防を持たない小郡町外8町で、久留米地区広域消防組合の設立を申請、同日県知事より設置許可 第1回消防組合議会を開催し、消防事務の一部を久留米市に委託するための「消防事務の委託に関する規約」及び関係条例等を議決
47.	1 「消防事務の委託に関する規約」が施行され、小郡町外8町管内における予防警防

年月	概要
	事務が久留米市において執行開始される。
47. 3	水槽付消防ポンプ自動車3台、救急自動車3台、指令車3台、消防用超短波無線電話装置(基地局1、移動局9)を購入整備、昭和47.4.1消防職員60名を採用する。
47. 6	浮羽・三井・三潞各消防署に配置する職員を発令し、久留米市消防局内に仮事務所を置き、それぞれの管内における予防事務管内調査、開庁準備事務開始
47. 8	浮羽・三井消防署庁舎落成及び開庁式を挙行、それぞれ下記人員及び機械を配置して業務開始 職員数 署長以下17名 機械台数 水槽付消防ポンプ自動車1台、救急自動車1台、指令車1台 三潞消防署仮庁舎を三潞郡大木町旧役場庁舎跡に置き、署長以下17名を配置して現地業務開始
47. 11	三潞消防署庁舎落成及び開庁式を挙行、仮庁舎より移転する。 職員数 署長以下17名 機械台数 水槽付消防ポンプ自動車1台、救急自動車1台、指令車1台
47. 12	浮羽・三井出張所要員として消防職員22名を採用、職員数合計82名となる。森田式中型消防ポンプ自動車3台を購入して、三井消防署に2台三潞消防署に1台を配置する。
48. 3	浮羽消防署長公舎落成 いちはら式中型消防ポンプ自動車2台を購入して、浮羽消防署に配置する。
48. 4	浮羽・三井各本署及び出張所要員として、消防職員12名を採用職員数合計94名となる。
48. 5	浮羽出張所庁舎落成及び開庁式挙行 職員数所長以下13名、中型消防ポンプ自動車1台を配置する。
48. 9	福岡県共済農業協同組合連合会及び浮羽ライオンズクラブ助成による救急自動車2台を購入、浮羽・三井出張所用としてそれぞれ配置する。
48. 12	三潞消防署要員として消防職員4名を採用、職員定数98名となる。 三井出張所庁舎落成及び開庁式挙行 職員数 所長以下13名、中型消防ポンプ自動車1台及び救急自動車1台を配置する。
49. 4	地元出身代議士檜橋進氏より消防用連絡車(自動二輪車)5台の寄贈を受け、浮羽・三井・三潞各署所にそれぞれ1台ずつ配置する。
50. 3	三潞消防署長公舎落成
50. 11	組合議会全員協議会開催、消防事務の委託を解除して自主運営に切替えるとの組合側の基本方針を協議決定
51. 1	浮羽ライオンズクラブより救助器具積載自動車1台の寄贈を受け、浮羽消防署に配置する。
52. 2	組合議会定例会において、委託解除の時期は昭和53年4月を目標とし、執行部に久留米市との話し合いをするよう要望する。

年月	概要
5 2. 5	小郡ライオンズクラブより指令車 1 台の寄贈を受け、三井消防署に配置する。
5 2. 7	消防専門委員会（関係市町助役で組織）を設立し、消防事務委託解除及び組合財政問題について検討を始める。
5 2. 9	組合議会全員協議会を開催、久留米市に対し事務委託解除に関する要望書を提出することとし、その内容を協議決定する。
5 2. 1 0	組合代表（正副組合長及び正副議会議長）が久留米市長と会談し、事務委託解除について基本的に了解を得、以後双方において事務的折衝が進められることになった。
5 2. 1 1	第 2 回消防専門委員会開催、委託解除に伴う消防本部の設置、職員の身分、給与その他具体的問題について検討する。 日本損害保険協会より小都市に消防ポンプ自動車 1 台の寄贈を受け、三井消防署に配置する。
5 2. 1 2	組合議会全員協議会開催、組合長より委託解除に関する準備事務の経過報告ののち、具体的諸問題は担当課長及び助役会で検討するよう付託する。
5 3. 1	第 3 回専門委員会開催、委託解除後の消防体制等について執行部案を検討、同意する。
5 3. 2	組合議会全員協議会開催、委託解除の時期について昭和 53 年 4 月を目標としていたが無線免許の関係で延期することを了承確認
5 3. 8	浮羽町浮羽外科病院より救急自動車（2B 型）1 台の寄贈を受け、浮羽出張所に配置
5 4. 1	日本自動車工業会より救急自動車（2B 型）1 台の寄贈を受け三井消防署に配置する。
5 4. 2	組合議会定例会において、委託解除に伴う消防本部及び消防署設置条例、火災予防条例その他関係条例 8 件を議決 小型動力ポンプ積載自動車 1 台を購入して、浮羽消防署に配置する。
5 4. 3	三井・浮羽消防署にそれぞれ簡易車庫増設 三井・浮羽・三潁各消防署の通信指令業務の合理化を図るため大興電機製作所による一斉通報装置を整備する。
5 4. 7	54 年第 2 回組合議会において、「消防事務の委託に関する規約を廃止する規約」を議決（施行期日を 3 ヶ月以内とする。）
5 4. 8	組合構成市町議会の議決を経て、事務委託廃止に伴う組合格約の一部変更許可申請を福岡県知事あて提出する。
5 4. 9	54 地行第 280 号をもって同上規約変更が許可される。 組合消防自主運営のため、三井・三潁消防署に新たに無線基地局を設置、従来の浮羽基地局及び各署移動局を統合して組合独自の無線業務を開始する。
5 4. 1 0	久留米市への消防事務委託を廃止し、派遣中の消防職員 98 名を引取り、本部要員 3 名を増員して 1 本部 3 署 2 出張所の体制（職員定数 101 名）で自主運営による消防業務を開始する。
5 4. 1 1	無線連絡車 4 台を購入して、本部及び三井・浮羽・三潁各消防署に 1 台ずつ配置するとともに小型乗用車 1 台を購入して、本部に配置する。
5 5. 2	職員定数 2 名を増員し、消防職員定数 103 名となる。
5 5. 3	三井・浮羽・三潁各消防署及び構成市町の消防用サイレン（有線操作）を無線操作

年月	概要
	装置に切替える。
5 5 . 7	三井消防署に高圧空気充てん室を設置する。
5 5 . 1 0	福岡県共済農業協同組合連合会より消防用指令車 1 台の寄贈を受け、浮羽消防署に配置する。
5 5 . 1 1	浮羽ロータリークラブより消防広報車 1 台の寄贈を受け、浮羽消防署に配置する。 吉井町奥村精神神経科病院より中型消防ポンプ自動車 1 台の寄贈を受け、浮羽消防署に配置する。
5 6 . 3	三潞消防署簡易車庫増設 三潞消防署訓練場拡張用地購入整備 (995 m ²) 浮羽出張所訓練場拡張用地を購入整備 (2,339 m ²) 訓練塔設置 (鉄骨造 3 階建 17.5 m ²)
5 6 . 6	小型乗用車 1 台を購入して、消防本部に配置する。
5 6 . 9	組合発足 10 周年記念式典を挙げる
5 7 . 3	三井・浮羽・三潞消防署の通信指令業務の充実を図るため、一斉通報装置を増設する。 三井・三潞各消防署に非常用自家発電装置を設置
5 7 . 9	小郡市嶋田病院より自動ホース洗浄機 1 台の寄贈を受け、三井消防署に配置する。
5 8 . 2	職員定数 6 名を増員し、消防職員定数 109 名となる。
5 8 . 3	福岡県農業協同組合連合会より、消防用広報車 1 台の寄贈を受け三潞消防署に配置する。 三井消防署に簡易車庫増設 三潞消防署訓練場拡張用地購入整備 (2,012 m ²) 三井出張所訓練場拡張用地購入整備 (4,414 m ²)
5 8 . 4	人員輸送車 (29 人乗) を購入して、消防本部に配置する。
5 8 . 7	消防本部庁舎建設用地購入 (1,673 m ²)
5 9 . 3	消防長の階級を消防監から消防正監に改める。
5 9 . 3	連絡車 1 台を購入して三井消防署に配置する。 三井消防署三国出張所 (仮称) 用地購入 (3,314.4 m ²) する。 小型動力ポンプ積載自動車 1 台を購入して、三井消防署に配置する。
5 9 . 1 2	三井消防署三井出張所庁舎を増改築 (会議室等設置 135.27 m ² 増)
6 0 . 1	組合名称を「久留米地区広域消防組合」から「福岡県南広域消防組合」に変更するための組合同規約一部変更申請書を福岡県知事あて提出する。 59 地行第 691 号をもって同上規約変更が許可される。 連絡車 1 台を購入して、消防本部に配置する。
6 0 . 6	水難救助用ボートを 3 隻購入して、三井・浮羽・三潞各消防署にそれぞれ 1 隻を配置する。
6 0 . 9	浮羽消防署浮羽出張所庁舎を増改築 (会議室等を増築 66.86 m ² 増) する。
6 0 . 1 1	三潞消防署訓練場用地 (2,536 m ²) を購入する。

年月	概要
6 1. 2	職員定数条例を改正（8名増員）し、職員定数 117 名となる。
6 1. 3	小型動力ポンプ積載自動車 1 台を購入して、浮羽消防署に配置する。
6 2. 1	貨物自動車（資材運搬車）を購入して、消防本部に配置する。 組合事務局及び消防本部の所在地を「久留米市荒木町白口 55 番地」から「久留米市山川町 2828 番地 1」に変更するための組合規約一部変更申請書を福岡県知事あて提出する。 消防本部庁舎完工（鉄筋コンクリート造 2 階建、敷地面積 1,673 m ² 建築面積 564.4 m ² 、延床面積 934.2 m ² ）
6 2. 2	61 地行第 308 号をもって規約変更許可される。 消防本部庁舎竣工式を挙げる。 組合議会全員協議会にて組合章（シンボルマーク）を制定する。
6 2. 3	久留米市との「消防職員の相互派遣協定」を解除する。
6 2. 5	三漕地区防災協会より消防広報車 1 台の寄贈を受け、三漕消防署に配置する。
6 2. 1 0	国庫補助による 15m 級はしご付消防ポンプ自動車を購入し三井消防署に配置する。
6 2. 1 1	三井消防署の救急無線基地局及び移動局を複信式とする。
6 2. 1 2	三井消防署本署庁舎を増改築（事務所、車庫等 285.9 m ² 増）する。 日本損害保険協会より、救急自動車 1 台の寄贈を受け、三井消防署に配置する。
6 3. 1	久留米市東部地域の住居表示変更に伴い、組合事務局及び消防本部の所在地「久留米市山川町 2828 番地 1」を「久留米市山川杵形町 3 番 15 号」に変更するための組合規約の一部変更申請書を福岡県知事あて提出する。
6 3. 2	62 地行第 418 号をもって規約変更許可される。
6 3. 3	三井消防署に救助工作車を配置する。 浮羽消防署訓練場用地（819.9 m ² ）を購入する。
6 3. 1 0	浮羽消防署本署庁舎を増改築（事務所、車庫等 295.6 m ² 増）する。
6 3. 1 0	三井消防署三国出張所開庁式を挙げる（敷地面積 3,314.4 m ² 、鉄骨造 2 階建延べ面積 378.5 m ² ）する。
6 3. 1 1	三井消防署三国出張所完成 職員数 所長以下 7 名、消防ポンプ自動車 1 台及び救急自動車 1 台を配置する。 浮羽消防署の救急無線基地局及び移動局を複信式とする。
H 1. 1	浮羽消防署に電動ホースカー付消防ポンプ自動車（CD-I）を配置する。
1. 2	職員定数条例を改正（6名増員）し、職員定数 123 名となる。
1. 3	浮羽消防署に救助工作車を配置する。 三井消防署三国出張所に水槽付ポンプ自動車（水-I A）を配置する。
1. 1 2	日本防火協会より、防火広報車の寄贈を受け、浮羽消防署に配置する。 三漕消防署庁舎増改築（事務所、車庫等 327.58 m ² ）する。
2. 3	三漕消防署に救助工作車を配置する。 消防本部、財務会計・人事管理・給与計算の電算処理を開始する。
3. 2	職員定数条例を改正し、職員定数 123 名から 133 名とする。

年月	概要
3. 3	三井消防署消防緊急情報システムを更新する。
3. 10	国庫補助による15m級はしご付消防ポンプ自動車を購入し浮羽消防署に配置する。
4. 2	平成3年9月27日福岡県下を襲った台風19号の災害活動に対し、福岡県知事防災功労者表彰を受賞する。
4. 3	浮羽・三潁消防署の消防緊急通信指令施設を更新する。
4. 8	平成3年9月27日福岡県下を襲った台風19号の災害活動に対し、消防庁長官防災功労者表彰を受賞する。
4. 11	応急処置拡大に伴い「9項目資機材」を積載した2B型救急車を購入して三井消防署に配置する。
4. 12	全消防署、全出張所の非常用自家発電設備を更新、新設する。 消防無線の充実のため全基地局、全移動局に第2市町村波を増波する。
5. 2	県費補助による林野火災空中消火用バケットを購入して、浮羽消防署に配置する。
5. 4	4週8休制を導入する。
5. 10	救急救命東京研修所に職員1名を入所させる。
5. 11	日本防火協会より、優良市町村幼年婦人防火委員会表彰を受賞する。
6. 2	職員定数条例を改正（15名増員）し、職員定数148名となる。
6. 3	三井消防署三井出張所訓練場用地（3,572 m ² ）を購入する。
6. 4	救急救命士誕生する。
6. 9	県知事より、救急医療功労者表彰を受賞する。 9項目資機材を積載した2B型救急車を購入して、三潁消防署に配置する。
6. 11	9項目資機材を積載した2B型救急車を購入して、浮羽消防署に配置する。
7. 3	株式会社田中チェーンより救急車1台寄贈を受け、9項目の資機材を積載し、三井消防署に配置する。
7. 3	浮羽消防署の消防団緊急伝達システム（アンサーバック方式）を更新する。
7. 7	阪神・淡路大震災の消防応援に対し、消防庁長官から感謝状を受賞する。
7. 9	緊急消防援助隊に救急隊として登録される。
7. 9	三潁消防署の消防団緊急伝達システム（アンサーバック方式）を更新する。
8. 1	三井消防署にて救急救命士による高規格救急車の運用を開始する。
8. 2	J A福岡共済連より救急車1台の寄贈を受け、浮羽消防署に配置する。
8. 8	消防組織法に基づく消防職員委員会制度が発足する。
8. 9	三井消防署の消防団緊急伝達システム（アンサーバック方式）を更新する。
8. 10	浮羽消防署にて救急救命士による高規格救急車の運用を開始する。
9. 1	9項目資機材を積載した2B型救急車を購入して、三井消防署三国出張所に配置する消防無線の充実を図るため全国共通2波・3波を増波する。
9. 2	職員定数条例を改正（4名増員）し、職員定数162名となる。
9. 5	三潁地区防災協会より、防火広報車1台の寄贈を受け、三潁消防署に配置する。
9. 11	浮羽町大栄製作所より、防火広報車1台の寄贈を受け、浮羽消防署に配置する。
10. 2	三潁消防署にて救急救命士による高規格救急車の運用を開始する。

年月	概要
10. 4	全救急車に携帯電話を配置する。
10. 9	災害時の救護活動等に使用するエアータントを浮羽消防署に配置する。
11. 3	消防庁長官より、消防功労者表彰竿頭綬を受賞する。 救急隊員研修の充実を図るため、高度救急処置シミュレーターを消防本部に配置する。
11. 7	災害時の救護活動等に使用するエアータントを三井消防署及び三瀧消防署に配置する。
11. 10	組織機構改革に伴い、消防署に課制を導入する。
12. 2	三井消防署にクレーン等をフル装備した救助工作車（Ⅱ型）を配置する。
13. 3	県道拡幅工事に伴い、三井消防署三井出張所庁舎を同敷地内に移転・新築し、落成式を挙げる。（13.2.28 竣工） 「鉄筋コンクリート造一部鉄骨 2 階建・（訓練塔部分 3 階建）、 延べ面積 1,014.92 m ² 」
13. 4	高度情報通信社会に対応するため、消防本部及び三井・浮羽・三瀧各消防署にインターネットを整備する。
14. 6	高度情報及び IT 化推進計画に基づき、消防本部及び各署所にパソコンを増設し、庁内 LAN を整備する。
14. 8	制服・作業服等を国の基準に基づき一新し、エンブレムを作製する。
15. 4	三井消防署三井出張所にて救急救命士による高規格救急車の運用を開始する。
16. 2	職員定数条例を改正（16 名増員）し、職員定数 178 名となる。
16. 12	浮羽消防署浮羽出張所にて救急救命士による高規格救急車の運用を開始する。
17. 2	浮羽郡田主丸町、三井郡北野町、三瀧郡城島町及び三瀧町が久留米市に編入合併し、この 4 町区域に限り久留米市が新たに組合に加入する。
17. 3	浮羽郡吉井町と浮羽町が合併して「うきは市」となり、新たに組合に加入する。
18. 2	国庫補助による災害対応特殊はしご付消防ポンプ自動車（30m級）を購入し、三井消防署に配置する。
18. 12	三井消防署三国出張所にて救急救命士による高規格救急車の運用を開始する。
19. 4	「福岡県南広域消防組合と久留米市との間における消防緊急通信指令業務に関する事務の委託に関する規約」により、久留米市消防本部にて消防緊急通信指令業務の共同運用を開始する。 「消防緊急通信指令業務委託に係る職員の派遣に関する協定書」により、久留米市消防本部情報指令課へ職員 8 名を派遣する。
19. 5	三瀧地区防災協会より、防火広報車 1 台の寄贈を受け、三瀧消防署に配置する。
19. 8	各消防署の気象観測装置を更新する。
19. 11	三井・小郡地区防災協会より、防火広報車 1 台の寄贈を受け、三井消防署に配置する。
20. 2	浮羽消防署本署庁舎を増築（車庫 88.82 m ² 増）する。
20. 3	小郡市より広報車 1 台の無償譲渡を受け、三井消防署に配置する。 小型動力ポンプ付大型水槽車（9 t 水槽）を購入し、浮羽消防署に配置する。

年月	概要
20.	4 うきは市浮羽町樋口自動車より、軽貨物自動車1台の寄贈を受け、浮羽消防署に配置する。
20.	7 携帯・IP電話の発信地表示通知システム（簡易型）を久留米市消防本部と共同導入し運用を開始する。
20.	7 化学防護服4体及び除染シャワー一式（増強・更新）を購入し、三井消防署に配置する。
20.	9 簡易画像探査機2機を購入し、浮羽、三潞消防署の救助工作車に配置する。
20.	10 組合構成市町議会の議決を経て、福岡県南広域消防組合の解散届出を福岡県知事あて提出し、同日付けで受理される。 福岡県南広域消防組合と久留米市消防本部との統合に伴う、久留米広域市町村圏事務組合の規約の一部を変更する申請を福岡県知事あて提出する。 久留米広域市町村圏事務組合の規約変更が許可される。 三井・浮羽・三潞消防署及び浮羽出張所の耐震補強工事が完了する。
21.	3 福岡県南広域消防組合解散

久留米広域消防本部沿革

年月	概要
21.	4 久留米広域消防本部発足 1本部4署7出張所、職員定数372名 旧久留米市消防本部と旧福岡県南広域消防組合消防本部が統合し、久留米市、小郡市、うきは市、大刀洗町、大木町の3市2町を管轄する消防本部となる。
21.	8 財)日本宝くじ協会より、消火・通報訓練指導車「けすゾウくん」の寄贈を受け、予防課に配置する。
21.	10 広報誌「久留米広域消防だより」を創刊する。
22.	6 位置情報通知システム（統合型）の運用実験に伴い、総務省より無償貸与される。救急車に映像伝送システムの導入を開始する。
22.	10 久留米市防災協会連合会より、事務連絡用車両（久防号）等の寄贈を受ける。
23.	3 東日本大震災被災地に、緊急消防援助隊として3隊11名を派遣する。
23.	10 高度救助隊が発足する。
23.	11 消防音楽隊30周年記念演奏会開催
24.	3 久留米消防署本署及び南出張所を一部改築する。（女性専用浴室、仮眠室等）
24.	4 筑後地域8消防本部による指令センター共同運用開始に向けて、「筑後地域消防通信指令事務協議会」が発足する。 防災センターに防災映像システムを新設する。
24.	8 消防本部に全国瞬時警報システム（Jアラート）を整備する。
25.	1 第59回文化財防火デーにおける消防訓練が消防庁長官・文化庁長官視察のもと、大本山善導寺で実施される。
25.	3 総務省消防庁より、緊急消防援助隊都道府県隊の後方支援活動体制の充実強化を

年月	概要
	目的として、筑後地区初の「支援車（I型）」が無償貸与される。
25. 3	㈱アサヒコーポレーション、㈱ブリヂストン久留米工場、㈱ムーンスターの3社より、消防本部防災インストラクター「スーパーラビット」の着ぐるみ受納
25. 4	南出張所に救急隊を増隊する。
25. 5	聖マリア病院設置の「高所カメラ」と消防本部庁舎を専用線で接続することにより災害現場のリアルタイムな映像が確認可能となる。 久留米消防署本署救急隊の派遣型救急ワークステーションの運用開始（久留米大学病院・聖マリア病院）
25. 6	水難救助用ボート2艇（浮羽消防署・三潴消防署）を整備する。
25. 10	東出張所の移転先用地拡張のため、用地（652㎡）を購入する。
25. 10	久留米市防災協会連合会より、消防本部防災インストラクタースーパーラビット「ミニィ」の着ぐるみの寄贈を受ける。併せて、既存のスーパーラビットを「ハリィ」と命名する。
26. 9	消防体制整備計画・長期財政計画の策定
26. 11	緊急消防援助隊九州ブロック合同訓練が久留米市にて開催される。 筑後地域消防指令センター・東出張所合同庁舎竣工
26. 12	久留米市建築協同組合等より、救急防災号受納
27. 1	久留米市ドクターカーの試験運行開始
27. 4	職員定数381名となる。
27. 5	善導寺出張所の移転（善導寺町島）のため、用地（2510.76㎡）を購入する。 久留米市が高規格救急車を受納し、久留米消防署にて運用を開始する。
27. 7	ダイハツ工業株式会社より、査察検査車（軽乗用車）受納
27. 10	重大な消防法令違反対象物の是正に取り組む特別査察隊が発足する。 南出張所救急隊の派遣型救急ワークステーションの運用開始（聖マリア病院）
27. 11	筑後地域消防指令センターの仮運用開始・東出張所移転 消防救急デジタル無線の運用開始 Web119の運用開始
27. 12	三潴消防署に資機材搬送車を新規配備する。
28. 4	筑後地域消防指令センターの本格運用開始 久留米市ドクターカー本格運行開始 三井消防署本署救急隊専従化 福岡県総務部防災危機管理局へ職員派遣（1名） 熊本地震被災地に、緊急消防援助隊として延べ28隊97名を派遣する。
28. 9	久留米市防災協会連合会より防火広報用着ぐるみ「アイリィ」受納 社会医療法人天神会より、事務連絡車受納
29. 1	善導寺出張所新庁舎竣工
29. 2	九州地区消防音楽隊フェスティバル in くるめを開催する。
29. 4	各消防署で実施していた検査事務等を消防本部予防課に一元化（事務移管）する。 防災センターをリニューアルし、体験施設の一部として地震体験車を導入する。 特別救助隊が発足する。
29. 5	嘉麻市産業物火災被災地に、福岡県消防相互応援協定に基づき、延べ26隊51名を派遣する。

年月	概要
29. 7	平成29年7月九州北部豪雨被災地に、福岡県消防相互応援協定に基づき、延べ156隊500名を派遣する。 三漕地区防災協会より、事務連絡車受納
29. 8	消防広域化推進協議会の設置
29. 9	みい農業協同組合より、事務連絡車受納
29. 11	善導寺出張所新庁舎へ移転 三漕消防署新庁舎竣工 三井・小郡地区防災協会より、広報用ミニ救急車受納
30. 3	久留米消防署に支援車Ⅲ型を新規配備する。
30. 7	平成30年7月豪雨被災地に、緊急消防援助隊として延べ7隊35名を派遣する。
31. 4	大川市消防本部と統合 1本部5署7出張所、職員定数429名 大川市消防本部との統合により、久留米市、大川市、小郡市、うきは市、大刀洗町、大木町の4市2町を管轄する消防本部となる。

平成31年度（令和元年度） 消防本部 重点施策概要

- 1 消防広域化後の的確な消防行政運営
 - (1) 消防行政運営の質の向上
 - (2) 消防体制整備計画の策定
 - (3) 長期財政推計の策定

- 2 定員管理計画の策定（職員の充足率向上に向けた取り組み）

- 3 将来を見据えた人材育成

- 4 消防指令センター構成消防本部の連携強化

- 5 大規模災害対策マニュアル策定

- 6 建築予定の大規模対象物に対する防火安全策の強化
 - (1) 消防用設備等規制又は危険物規制の指導強化
 - (2) 建築物の特異性及び危険性の把握

消防本部・消防署の事務分掌

消防本部

総務課

- (1) 総合企画及び調整に関すること。
- (2) 予算及び事業に関する事務の総括に関すること。
- (3) 公印の保管に関すること。
- (4) 文書事務の総括に関すること。
- (5) 本部に属する条例、規則及び規程等の制定改廃に関すること。
- (6) 構成自治体との連絡調整に関すること。
- (7) 本部に属する財産の管理に関すること。
- (8) 庁舎等の整備に関すること。
- (9) 本部に属する情報の公開に関すること。
- (10) 本部に属する個人情報保護に関すること。
- (11) 公益通報者保護に関すること（外部の労働者からの通報に限る。）。
- (12) 消防広報広聴の総括に関すること。
- (13) 消防年報に関すること。
- (14) 消防音楽隊に関すること。
- (15) その他各課に属さない事務に関すること。

人事研修課

- (1) 組織に関すること。
- (2) 職員の定数及び配置に関すること。
- (3) 職員の任免、分限、懲戒その他身分に関すること。
- (4) 職員の服務規律に関すること。
- (5) 職員の給与、勤務時間その他勤務条件に関すること。
- (6) 報酬、費用弁償及び旅費の基準に関すること。
- (7) 職員の能力開発及び研修計画に関すること。
- (8) 表彰に関すること。
- (9) 福岡県市町村職員共済組合に関すること。
- (10) 職員の福利厚生に関すること。
- (11) 職員の安全衛生管理に関すること。
- (12) 職員の公務災害補償に関すること。
- (13) 消防職員委員会に関すること。
- (14) 公益通報者保護に関すること（内部の職員等からの通報に限る。）。
- (15) その他人事研修事務に関すること。

予防課

- (1) 火災予防の対策に関すること。
- (2) 予防査察及び違反処理の事務に関すること。
- (3) 建築確認等の同意事務に関すること。
- (4) 危険物施設の許可及び認可等の事務に関すること。
- (5) 消防用設備等の検査及び指導に関すること。
- (6) 火災調査事務に関すること。
- (7) 危険物災害調査事務に関すること。
- (8) 火災予防に係る広報及び広聴に関すること。
- (9) 火災予防に係る調査及び統計に関すること。
- (10) 防火管理者及び防災管理者の資格認定に関すること。
- (11) 自主防災組織の育成に係る事務に関すること。
- (12) 外郭団体の育成に関すること。
- (13) 防災センターに関すること。
- (14) その他火災予防に係る事務及び予防行政の総括調整に関すること。

救急防災課

- (1) 水火災その他の災害の総合的な警防計画に関すること。
- (2) 救急、救助対策の総合企画に関すること。
- (3) 各種災害の出動計画に関すること。
- (4) 総合的な訓練及び計画に関すること。
- (5) 救急、救助その他災害の統計及び報告に関すること。

- (6) 消防の国民保護措置に関すること。
- (7) 消防相互応援協定に関すること。
- (8) 緊急消防援助隊に関すること。
- (9) 消防活動及び消防訓練の安全管理の総括に関すること。
- (10) 消防車両の安全運転管理の総括に関すること。
- (11) 消防車両及び装備に関すること。
- (12) 応急手当の普及啓発に関すること。
- (13) 医療関係機関との連絡調整に関すること。
- (14) メディカルコントロールに関すること。
- (15) その他救急、救助及び防災の事務に関すること。

情報指令課

- (1) 災害通報の受信及び出動指令に関すること。
- (2) 指令管制業務に関すること。
- (3) 消防情報の収集及び伝達に関すること。
- (4) 関係機関への災害情報の連絡及び出動要請に関すること。
- (5) 関係団体への連絡に関すること。
- (6) 消防通信施設の保安全管理及び運用に関すること。
- (7) 消防活動支援システムに関すること。
- (8) 通信情報管理の総括に関すること。
- (9) 消防信号に関すること。
- (10) 筑後地域消防通信指令事務協議会に関すること。
- (11) その他消防通信事務に関すること。

消 防 署 (各消防署共通)

警防課

- (1) 署に属する事務事業の総括及び企画調整に関すること。
- (2) 署に属する文書の管理に関すること。
- (3) 署に属する公印の保管に関すること。
- (4) 署に属する職員の配置及び勤務に関すること。
- (5) 署員の研修及び訓練計画に関すること。
- (6) 署に属する統計及び報告に関すること。
- (7) 部隊の編成及び運用に関すること。
- (8) 安全管理に関すること。
- (9) 建築確認等の同意及び危険物施設の許認可並びに消防用設備等の検査及び指導に関すること。
- (10) 消防対象物の査察及び違反処理の指導に関すること。
- (11) 液化石油ガス、旅館等の意見書の交付に関すること。
- (12) 火災の原因及び損害の調査に関すること。
- (13) 危険物災害の調査に関すること。
- (14) 火災の予防及び防火思想の普及啓発に関すること。
- (15) 外郭団体等の育成指導に関すること。
- (16) 応急手当の普及啓発に関すること。
- (17) 庁舎等の維持管理に関すること。
- (18) 各種証明に関すること。
- (19) 消防団の訓練及び指導に関すること。
- (20) 消防気象に関すること。
- (21) その他火災予防及び警防業務に関すること。

消防課

- (1) 水火災その他の災害の警戒及び防除に関すること。
- (2) 救急及び救助業務に関すること。
- (3) 警防計画に関すること。
- (4) 訓練及び演習の計画に関すること。
- (5) 消防車両及び資機材の運用管理に関すること。
- (6) 消防水利の調査に関すること。
- (7) 消防対象物及び危険物施設の査察及び指導に関すること。
- (8) 火災の原因及び損害の調査に関すること。
- (9) 危険物災害の調査に関すること。
- (10) 防火及び救急指導に関すること。
- (11) 消防団の訓練及び指導に関すること。
- (12) その他警防業務に関すること。

久留米広域消防本部管内消防団の概要

(平成31年4月1日)

消防団名	団本部所在地	消防団長	支団	本部分団	分団	部	定員	実員
久留米市消防団	久留米市東櫛原町999番地1	水田 信行	7	/	43	5	1,587	1,489
大川市消防団	大川市大字酒見256番地1	今村 和博	/	1	6	21	339	298
小郡市消防団	小郡市小郡255番地1	田中 保夫	/	1	8	/	255	248
うきは市消防団	うきは市吉井町新治316番地	重富 辰彦	/	1	9	22	520	500
大刀洗町消防団	三井郡大刀洗町大字富多819番地	大場 雅之	/	1	4	/	90	82
大木町消防団	三潞郡大木町大字八町牟田255番地1	中島 豊記	/	/	3	10	168	163
管内総数			7	4	73	58	2,959	2,780

構成市町消防団配置図



構成市町消防団組織系統図

平成31年4月1日

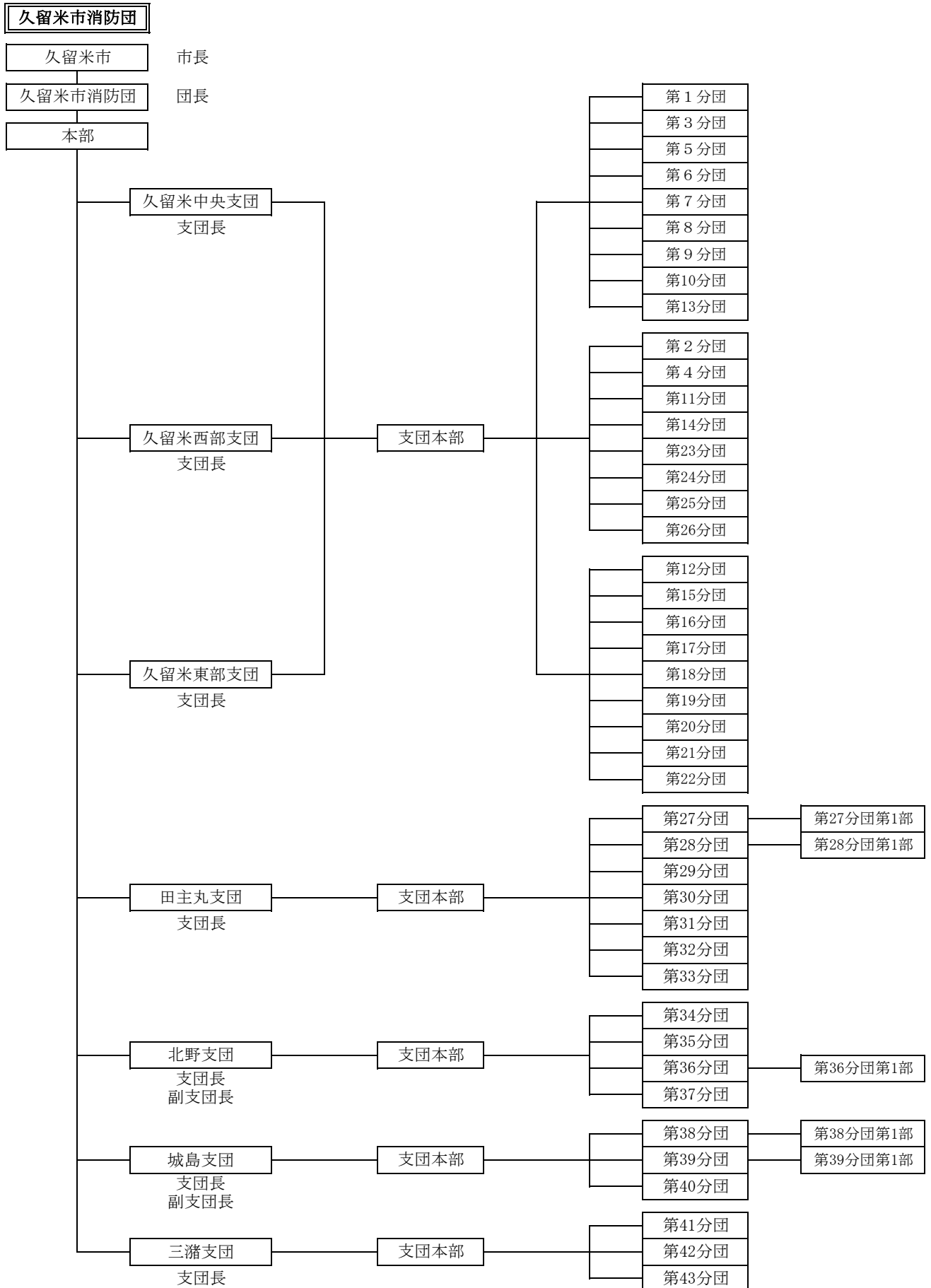

大川市消防団

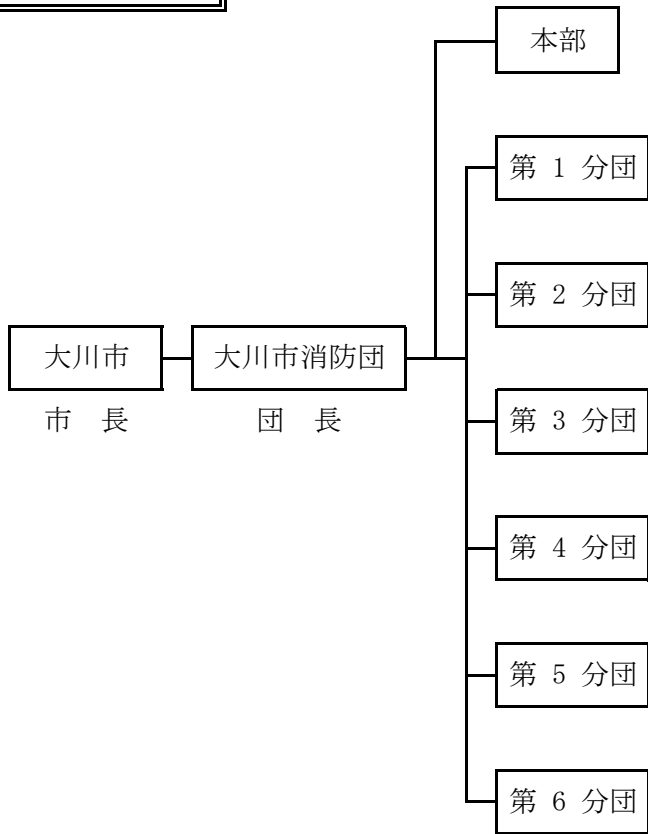

小郡市消防団

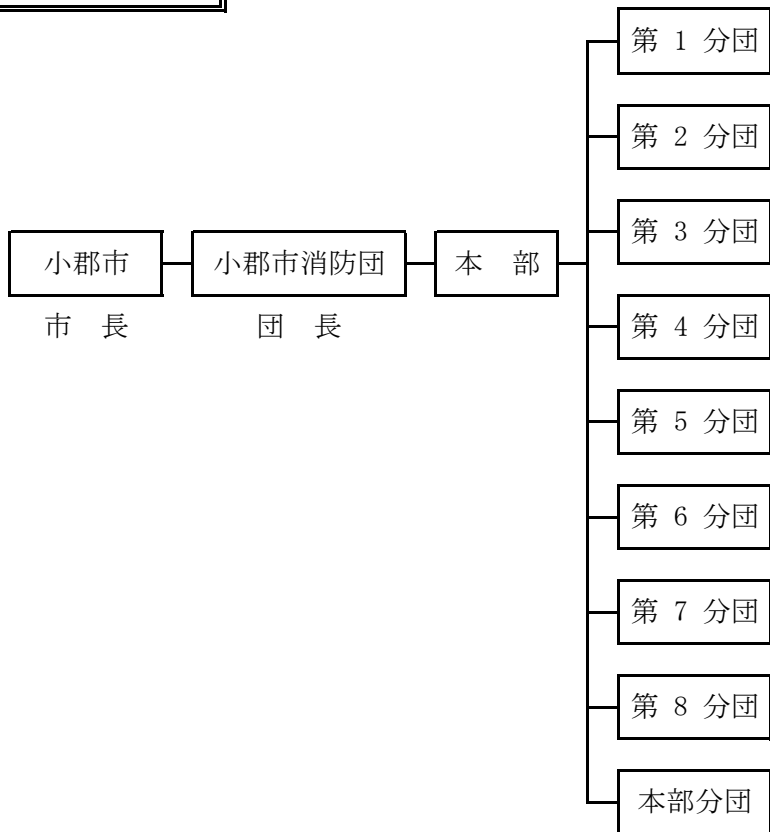

うきは市消防団

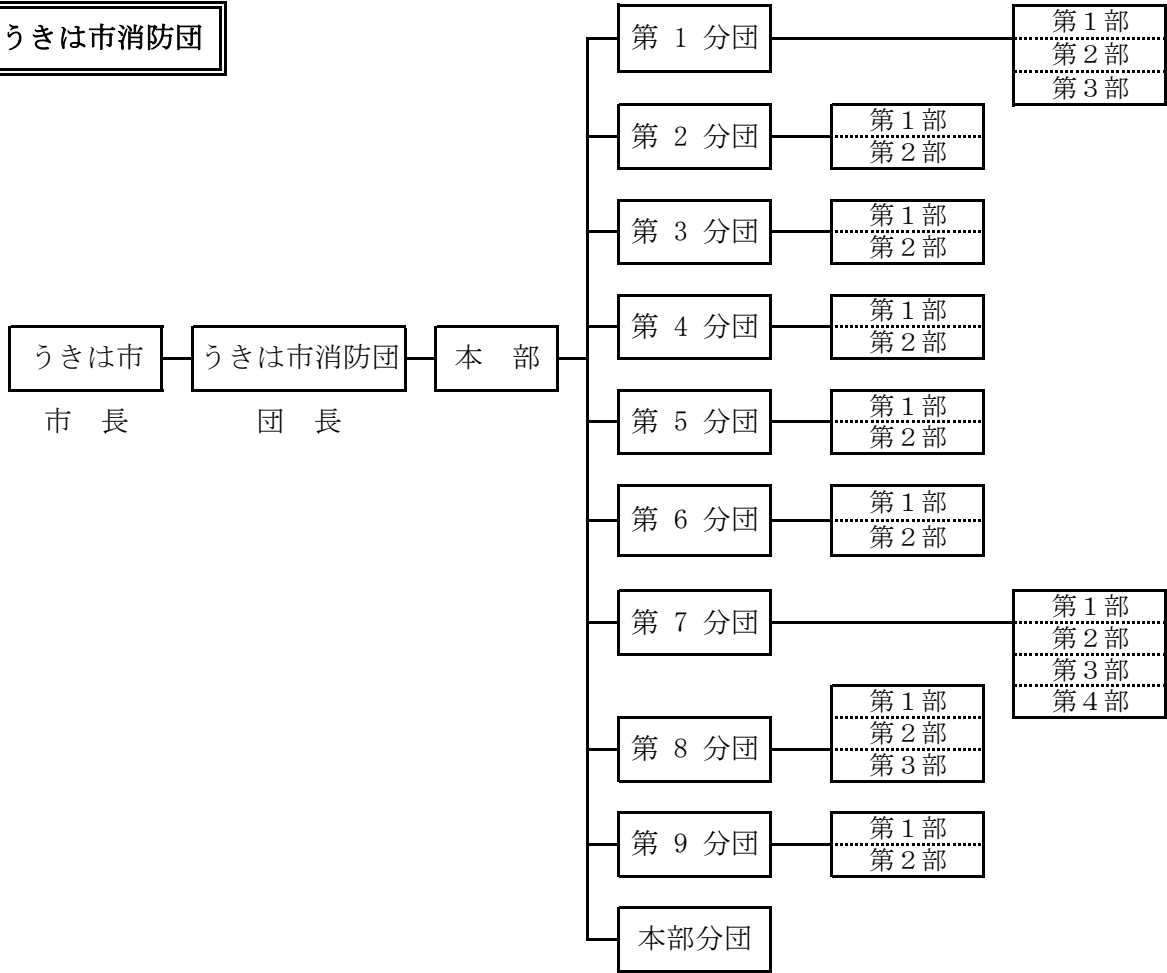

大刀洗町消防団

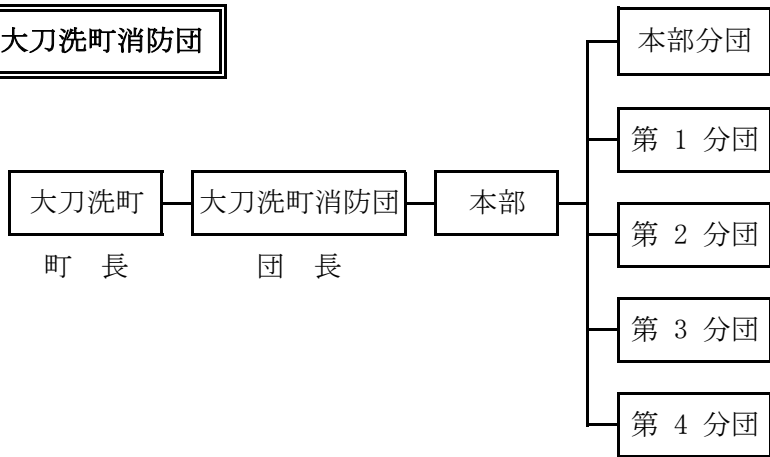

大木町消防団

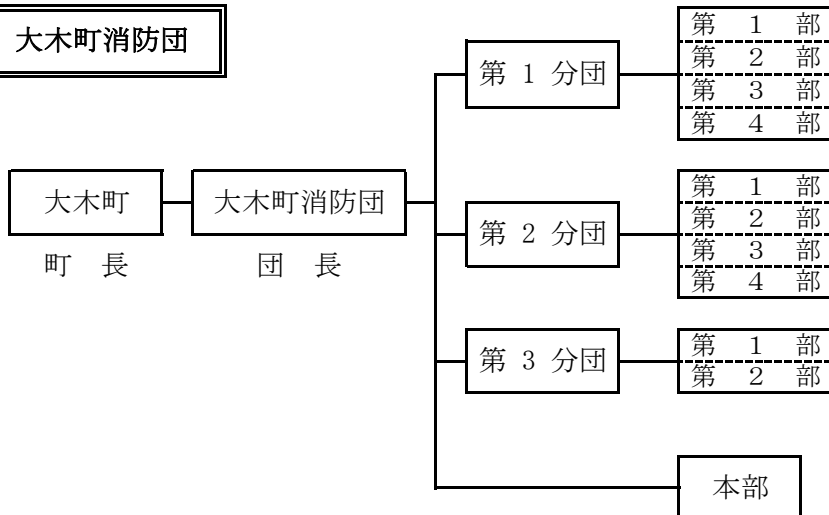



防災インストラクター

スーパー

ラビット

SUPER RABBIT

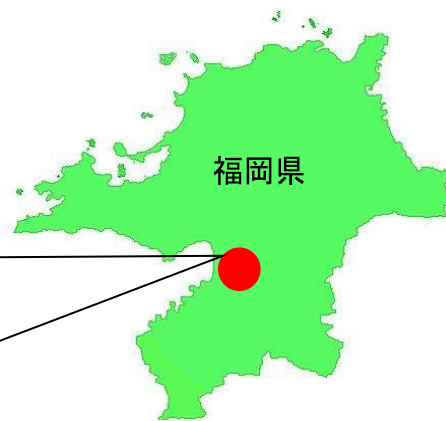
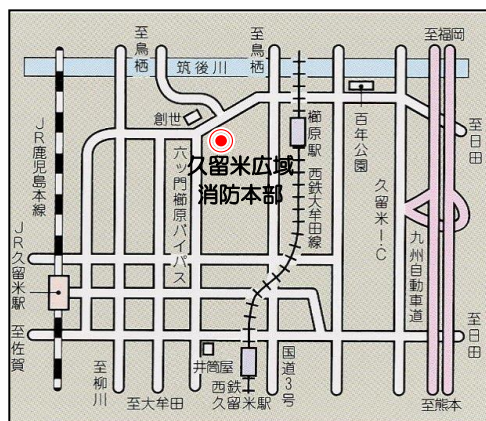

消 防 年 報

(平成30年版)

発行日

令和元年8月

発行者

久留米広域消防本部

久留米市東櫛原町999番地1

TEL 0942(38)5151

編 集

久留米広域消防本部