

消防年報

FIRE SERVICE ANNUAL REPORT 2016

平成 2 8 年版

(平成 2 9 年度刊行)

久留米広域消防本部

はじめに

この消防年報は、久留米広域消防本部が管轄する3市2町の現勢、久留米広域消防本部の消防力の現状及び平成28年中の災害統計等を広く紹介するとともに、将来の消防行政の指針とするために編集したものです。

統計資料は暦年、予算に関する事項は会計年度、それ以外は各表に記した年月日現在の内容を表しています。

消防防災関係機関をはじめ、広くご活用いただき、当消防行政をご理解いただく一助となれば幸いです。

平成29年8月

久留米広域消防本部

「やすらぎの鐘」

この半鐘は、直径45cm、高さ77cm、重さ60kgの青銅製で、明治21年に植木政則氏によって作成されたものです。

愛称「やすらぎの鐘」は、消防庁舎のシンボルとして地上高25mの先端に位置し、皆様の安全を見守り続けています。



— やすらぎの鐘 —



管轄署所配置図（4署7出張所）



一 目 統 計

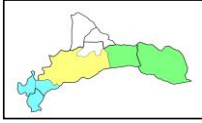

管内面積
434.21 k m²



管内人口
425,784人



管内世帯
176,999世帯



消防本部の位置
東経130° 31' 08"
北緯 33° 19' 13"



消防予算
44億2千万円



署・所
1本部4署7出張所



職員数
定数 381人
実員 376人



団員数
定員 2,630人
実員 2,507人



ポンプ車等
ポンプ車 10台
水槽付ポンプ車 8台
指揮車 4台
ホース延長車 4台
資材搬送車 4台



主な特殊車両
化学車 1台
はしご車 4台
救助工作車 4台
大型水槽車 1台
支援車 1台



救急車
ドクターカー 1台
救急車 14台



水 利
消火栓 4,927基
防火水槽 1,273基
その他 711基



119受信件数
25,247件



火災原因
1位 放火 22件
2位 たき火 11件
3位 たばこ 7件
3位 電気配線 7件

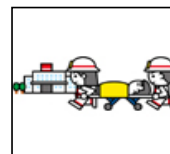

救 急
出場件数 18,880件
搬送人員 17,610人

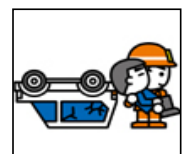

救 助
出場件数 152件
救助人員 70人



防火対象物数
17,734件
(うち消防法8条 3,602件)



危険物数
製造所 10件
貯蔵所 526件
取扱所 330件



建築同意数
759件
(28年度)



外郭団体数
消防設備士会 58事業所
防災協会 920事業所
女性防火クラブ 33クラブ
幼年消防クラブ 107団体
少年消防クラブ 6支部

目 次

総務編

管内の概要	1
管轄署所配置図	2
歴代消防長	3
消防本部沿革	4
消防本部重点施策	18
組織系統図	20
消防本部・消防署の事務分掌	21
消防署所の現状	23
消防吏員等の配置状況	25
職員の階級別年齢	26
職員の階級別勤続年数	26
職員研修派遣状況	27
職員の資格・免許取得状況	28
久留米広域消防音楽隊（出演状況）	28
久留米広域消防本部の予算	29
構成市町別負担金	29
消防力の整備指針と現有消防力の比較	30

予防編

防火対象物の状況	31
防火対象物査察状況	32
防火管理者の選任状況	33
防火管理者資格取得講習会受講者数	34
消防同意等の状況	35
危険物施設数及び規制事務処理状況	36
危険物施設の査察状況	37

政令、条例に基づく事務処理状況

38

警防編

消防車両等配置状況	40
救助資機材保有状況	41
緊急消防援助隊の編成状況	42
消防水利の現況	43

通信編

消防通信指令業務の共同運用の概要	44
消防指令システム及び無線運用イメージ図 （デジタル無線回線構成図）	45
1 1 9 受信件数（構成市町等別）	46
1 1 9 受信件数（月別）	47
気象状況	48

火災統計

火災の概況	49
火災概況（市町別）	51
火災概況（署別）	52
火災種別・月別火災概況	53
火災の発生状況・損害状況（月別）	54
火災の発生状況・損害状況（5ヵ年）	55
出火原因別件数	56
曜日別・時間別火災発生件数	57
校区別・火災種別発生状況	58

火元建物の用途別火災件数	60
建物火災における初期消火状況及び火元建物の焼損程度・その他の出動状況	61

救急統計

救急の概要	62
事故種別救急出場件数	63
過去5年間の救急出場件数・搬送人員・搬送時間の推移	64
事故種別・月別出場件数・搬送人員	65
事故種別・曜日別出場件数・搬送人員	66
事故種別・時間帯別出場件数・搬送人員	67
事故種別・傷病程度別搬送人員	68
事故種別・年齢別搬送人員	68
事故種別・性別搬送人員	68
年齢区分別・傷病程度別搬送人員	69
署所別出場件数・搬送人員	70
医療機関別搬送人員	70
事故種別応急処置状況	71
事故種別・校区別救急出場件数	72
普通救命講習実施状況	74
過去3年間の普通救命講習受講者の推移	74

救助統計

救助の概要	75
事故種別救助出場件数	76
月別出場件数	77
過去5年間の救助出場件数の推移	77

曜日別出場件数	78
時間別出場件数	78
事故種別・年齢別救出人員	79
事故種別・傷病程度別救出人員	79
事故種別・救出時間別人員	79
事故種別・校区別救助出場件数	80

消防団編

久留米広域消防本部管内消防団の概要	82
構成市町消防団配置図	83
構成市町消防団組織系統図	84

總務編

管内の概要

当消防本部は九州の北部、福岡県南西部に位置（東経 130 度 31 分 08 秒、北緯 33 度 19 分 13 秒）し、東西に連なる耳納の山々から望む管内は、有明海に注ぐ九州一の大河筑後川が貫流し、筑後川に沿って広大な筑紫平野が広がる温暖で四季の変化に富んだ気候風土に恵まれた地域です。

管内の中心都市である中核市久留米市は、城下町から軍都、ゴム工業都市、さらには近代商工業都市として発展し、福岡県南部地域の産業・経済・文化の拠点都市として位置付けられています。

管内の構成市町は、この久留米市を中心に、豊かな自然を持ち、歴史的資源にも恵まれ、フルーツや苗木などの主産地である東部エリア（うきは市、久留米市田主丸地区）、都市圏からの人口流入による都市化傾向が見られ、多様なそ菜、園芸作物の生産が盛んな北部エリア（小郡市、大刀洗町、久留米市北野地区）、農業地帯としての特色を持ち、酒造業などの伝統的地場産業が盛んな西部エリア（大木町、久留米市城島・三潞地区）の 3 つの特色あるエリアで形成されています。

また、筑後川によって形成された肥沃な沖積地では、米・麦のほか多種類の野菜や果物の生産が盛んであり、県内でも有数の生産地となっています。

（平成 29 年 4 月 1 日現在）

	面積 (k m ²)	人口 (人)	世帯数 (世帯)
久留米市	229.96	306,211	132,122
小郡市	45.51	59,257	23,741
うきは市	117.46	30,450	10,992
大刀洗町	22.84	15,552	5,287
大木町	18.44	14,314	4,857
合計	434.21	425,784	176,999

管轄署所配置図（4署7出張所）



歴 代 消 防 長

旧 久留米市消防本部

代	氏 名	就 任 年 月 日	退 任 年 月 日
初代	池上 秀吉	昭和23. 3. 7	昭和32. 6. 5
二代	中村恵三郎	昭和32. 9. 2	昭和40. 5. 31
三代	和田 正人	昭和40. 6. 1	昭和43. 5. 2
四代	野村 金吾	昭和43. 6. 12	昭和51. 3. 31
五代	後藤 時也	昭和51. 4. 1	昭和57. 3. 31
六代	中島 主税	昭和57. 4. 14	昭和63. 3. 31
七代	家中 一興	昭和63. 4. 1	平成 6. 3. 31
八代	向 忠義	平成 6. 4. 1	平成 7. 3. 31
九代	石橋 郁朗	平成 7. 4. 1	平成11. 3. 31
十代	塚本 篤行	平成11. 4. 1	平成12. 3. 31
十一代	上野 敏彦	平成12. 4. 1	平成15. 3. 31
十二代	板谷 克之	平成15. 4. 1	平成19. 3. 31
十三代	野田 久雄	平成19. 4. 1	平成21. 3. 31

旧 福岡県南広域消防組合消防本部

代	氏 名	就 任 年 月 日	退 任 年 月 日
初代	徳岡肇一郎	昭和54. 10. 1	昭和55. 3. 31
二代	矢野 正道	昭和55. 4. 1	昭和60. 3. 31
三代	大熊 正剛	昭和60. 4. 1	昭和62. 3. 31
四代	南 徳雄	昭和62. 4. 1	平成 2. 3. 31
五代	宮崎 敬一	平成 2. 4. 1	平成 4. 3. 31
六代	安永 茂歳	平成 4. 4. 1	平成 7. 3. 31
七代	田中 政嗣	平成 7. 4. 1	平成12. 3. 31
八代	権藤 英資	平成12. 4. 1	平成14. 3. 31
九代	岩橋 勝幸	平成14. 4. 1	平成21. 3. 31

久留米広域消防本部

代	氏 名	就 任 年 月 日	退 任 年 月 日
初代	野田 久雄	平成21. 4. 1	平成22. 3. 31
二代	岩橋 勝幸	平成22. 4. 1	平成24. 3. 31
三代	福田 義宜	平成24. 4. 1	平成27. 3. 31
四代	牟田 誠治	平成27. 4. 1	平成29. 3. 31
五代	井上 秀敏	平成29. 4. 1	現在に至る

久留米市消防本部沿革

年月	概要
M 2 2 . 4	久留米市制施行
2 4 . 7	久留米市消防組規約制定 6 組編成し、筒竜吐水台新調購入し各 1 台配置する。
2 7 . 2	勅令第 15 号消防組規則公布
2 7 . 1 0	県告示第 8 号により旧消防組を新組織に改組、組員 370 名 6 部編成
3 2 . 2	消防組規則施行細則改正 当市消防組員に対して初めての被服が支給される。 当市消防組発足以来初めて自衛消防隊結成される。（鐘紡久留米支社）
T 6 . 1 1	三潞郡鳥飼村合併により当市消防組は 9 部編成となる。
7 . 2	久留米市消防議会結成される。（目的：消防事業の発達、警火思想の涵養、組員の功 労表彰、組員及びその遺族の弔慰等）
1 2 . 6	県告示第 441 号を以って新たに消防本部を設置
1 2 . 8	三井郡櫛原村合併の結果、県告示第 677 号により消防組本部他 11 部制とし定員 601 名となる。
1 3 . 8	女子消防組を組織し、組員 80 名を以って 2 部編成とする。
1 3 . 1 1	三井郡国分村合併の結果、県告示第 790 号を以って消防組本部他 15 部制とし、定員 872 名となる。
S 4 . 1	県告示第 52 号により消防組本部他 15 部制とし定員 614 名となる。
4 . 1 1	久留米市上水道敷設
6 . 4	県告示第 406 号により定員 527 名となり副組頭制度が設けられる。
9 . 1 2	県告示第 1321 号により消防組本部他 10 部、定員 478 名となる。
1 3 . 4	消防組本部を解散し、新に常備消防本部設置（自動車ポンプ 2 台、人員 29 名にて発 足）
1 4 . 4	消防組は警防団に改組される。（久留米市警防団結成）
1 8 . 1 0	三井郡御井村合併
2 0 . 8	久留米市空爆受ける。（焼失戸数 4,506 戸、罹災者数 20,023 名、死者 118 名）
2 2 . 4	勅令第 18 号により、消防団令公布
2 2 . 1 0	常備消防本部解消
2 2 . 1 0	官設久留米消防署設置（自動車ポンプ 6 台、人員 62 名にて発足）
2 2 . 1 0	久留米市消防団結成（12 ヶ分団定員 620 名）
2 2 . 1 0	梅満町派出所開所
2 2 . 1 2	御井町派出所開所
2 3 . 1	梅満町派出所閉鎖
2 3 . 3	法律第 226 号消防組織法施行
2 3 . 3	久留米市消防本部並びに久留米市消防署開設
2 3 . 3	政令第 59 号消防団令公布
2 3 . 5	大石町派出所開所
2 3 . 7	消防法公布
2 4 . 5	消防団 1 ヶ分団増設し、13 ヶ分団となる。
2 6 . 3	消防団に対し、竿頭綬が授与される。
2 6 . 4	三井郡の山川・合川・上津荒木村 3 ヶ所合併（消防分団 16 ヶ所、団員数 820 名）

年月	概要
26. 6	三井郡高良内村合併（消防分団 17 ヶ分団、団員数 870 名となる）
26. 9	消防本部庁舎完成、移転並びに消防長公舎建築竣工
27. 1	発信専用電話設置
28. 6	久留米地域未曾有の大水害発生（筑後川堤防決壊）
29. 3	当市消防本部並びに消防団に対し、総合消防力の強化拡充により国家消防本部より表彰旗が授与される。
29. 5	当市水害一周年記念日に水難救助用鉄舟競漕に優勝旗一流授与される。
29. 10	市庁舎屋上に消防信号用 10 馬力モーターサイレン取付（既在望楼に更に望楼室を増築竣工）
31. 4	久留米市危険物安全協会設立（S35.9 久留米市石油防災協会と改称）
31. 8	消防専用無線局開局（電話）（中短波）
33. 7	久留米市一般危険物防災協会設立
33. 9	三井郡宮ノ陣村、山本両村と合併（消防分団 19 ヶ分団、団員数 772 名となる）
34. 5	大石町派出所閉鎖
34. 5	御井町派出所閉鎖
34. 5	東出張所開所（自動車ポンプ 2 台配置、人員 20 名配置）
34. 8	久留米市塗料防災協会設立
35. 7	三井郡草野町と合併（消防分団 20 ヶ分団、団員数 810 名となる）
35. 8	久留米市危険物安全協会設立（石油、一般危険物、塗料の 3 防災協会による）
36. 4	消防団員定数条例改正により消防団員 668 名となる。
37. 6	消防レンジャー部隊発足（隊員 26 名）
38. 10	消防庁舎完成移転（市庁舎併設）
38. 10	消防通信施設を強化し、一斉指令付共電式交換機を新設
39. 7	天神町派出所閉鎖
39. 7	南出張所開所（自動車ポンプ 2 台配置、人員 19 名配置）
40. 4	南出張所に救急隊を新設
40. 12	スノーケル車購入、本署に配置
41. 3	超短波無線局を併設し、消防通信の強化を図る。（基地局 1、移動局 7、携帯局 2）
42. 2	三潁郡筑邦町と合併
42. 4	三井郡善導寺町と合併（消防分団 25 ヶ分団、団員数 769 名となる）
42. 4	消防職員数 132 名となる。
42. 4	大善寺派出所（仮称）開所
42. 9	久留米消防設備士会設立
43. 4	大善寺派出所閉所、西出張所開設（ポンプ車 2 台、人員 15 名配置）
44. 7	「市民防火の日」設定、毎月 25 日を市民防火の日と定め、市民に対する防火思想の普及徹底を図る。
45. 4	監視用テレビを本署に設置（10 馬力サイレンも商工会館屋上に移設）
46. 4	救助隊発足
46. 6	久留米広域市町村圏において広域消防発足のため、関係市町（小郡市、大刀洗町、北野町、浮羽町、吉井町、田主丸町、三潁町、城島町、大木町）が政令指定を受け、久留米市に事務委託する準備に入る。
46. 11	上記 1 市 8 町により久留米地区広域消防組合を設立し、第 1 回組合会議において消

年月	概要
	防事務（消防施設、職員採用を除く）を久留米市に委託することを議決した。
46. 12	12月久留米市定例議会で上記消防の委託事務を受託する旨議決、消防事務委託に関する規約が成立し昭和47年1月1日から施行することになった。
47. 4	消防職員数196名（うち60名は広域組合からの派遣職員）となる。
47. 4	久留米市灯油防災協会が設立され久留米市危険物安全協会に加盟する。
47. 8	三井消防署開設（ポンプ車2台、救急車1台、指令車1台、人員17名）
47. 8	浮羽 〃 （ 〃 ）
47. 11	三潁 〃 （ 〃 ）
47. 12	32mはしご車購入（久留米市消防署に配置）
48. 1	消防職員数217名（うち81名は広域組合からの派遣職員）となる。
48. 4	消防職員数232名（うち94名は広域組合からの派遣職員）となる。
48. 5	浮羽出張所開所（ポンプ車1台、救急車1台、人員13名）
48. 11	東出張所に救急隊を新設（19名となる）
48. 12	消防職員数236名（うち98名は広域組合からの派遣職員）となる。
48. 12	三井出張所開所（ポンプ車1台、救急車1台、人員13名）
49. 4	潜水救助器具を購入し、救助隊の強化を図る。
49. 5	西国分校区婦人防火クラブ設立
49. 10	善導寺校区婦人防火クラブ設立
49. 11	40mはしご車購入（久留米市消防署に配置）
49. 12	消防職員数238名（うち98名は広域組合からの派遣職員、久留米市消防職員140名）となる。
50. 3	日吉校区婦人防火クラブ設立
50. 6	南薫校区婦人防火クラブ設立
50. 11	消防本部・消防署庁舎（通信指令室・訓練場兼会議室・車庫）増築竣工、旧通信施設を消防・救急指令台・自動交換機に大幅更新、復信式救急無線設備を新設
50. 11	青峰校区婦人防火クラブ設立
50. 11	高良内校区婦人防火クラブ設立
52. 7	南校区婦人防火クラブ設立
52. 7	上津校区婦人防火クラブ設立
52. 9	合川校区婦人防火クラブ設立
52. 10	草野校区婦人防火クラブ設立
52. 10	西出張所に救急分隊（1ヶ分隊）新設
52. 11	御井校区婦人防火クラブ設立
52. 12	金丸校区婦人防火クラブ設立
53. 3	救助工作車購入（久留米市消防署に配置）
53. 3	自治体消防発足30周年記念事業として中央公園内に「消防の森」建設
53. 3	山川校区婦人防火クラブ設立
53. 4	東国分校区婦人防火クラブ設立
53. 7	安武校区婦人防火クラブ設立
53. 7	京町校区婦人防火クラブ設立
54. 3	化学車購入（東出張所に配置）
54. 3	消防記念誌「消防のあしあと」発刊

年月	概要
5 4. 6	消防音楽隊発足
5 4. 7	宮ノ陣校区婦人防火クラブ設立
5 4. 8	荘島校区婦人防火クラブ設立
5 4. 8	山本校区婦人防火クラブ設立
5 4. 1 0	職員定数 152 名となる。久留米地区広域消防組合分離独立
5 4. 1 1	鳥飼校区婦人防火クラブ設立
5 4. 1 1	ポンプ車購入（南出張所に配置）
5 4. 1 2	大橋校区婦人防火クラブ設立
5 4. 1 2	小森野校区婦人防火クラブ設立
5 5. 1	消防出初式にて消防音楽隊公式初演奏
5 5. 7	篠山校区婦人防火クラブ設立
5 5. 9	久留米市婦人防火クラブ連合会設立
5 6. 4	善導寺派出所開設（ポンプ車 1 台、救急車 1 台、人員 11 名配置）
5 7. 3	大型タンク車購入（本署に配置）
5 7. 4	消防団津福校区に 1 ヶ分団増設（消防分団 26 ヶ分団、団員数 799 名となる）
5 8. 4	久留米市危険物安全協会を久留米市防災協会連合会に名称変更
5 8. 1 1	久留米市幼年消防クラブ設立
5 8. 1 2	荒木校区婦人防火クラブ設立
5 9. 4	L P ガス販売組合が灯油防災協会へ入会し、久留米市灯油 L P ガス防災協会を設立
5 9. 4	長門石校区婦人防火クラブ設立
6 1. 1	善導寺派出所を善導寺出張所に拡充
6 2. 3	久留米地区広域消防組合への職員派遣を解く。
6 2. 6	消防・救急通信施設（第 1 期分）完成
6 3. 2	東出張所用地取得（東合川 7 丁目）1, 329. 75 m ²
6 3. 4	「市民防火の日」を毎月 9 日に変更
6 3. 7	久留米市少年婦人防火委員会設立
6 3. 1 2	大善寺校区婦人防火クラブ設立
H 1. 3	新東出張所（庁舎及び訓練塔）完成
1. 4	福岡県消防学校へ職員派遣（1 名）（H1. 4. 1～H2. 3. 31）
1. 1 2	津福校区婦人防火クラブ設立
2. 3	消防団第 14 分団格納庫新築（移転）
3. 3	消防・救急通信施設（第 2 期分）完成
3. 4	職員定数 164 名となる。
3. 1 1	ヘリコプター用資機材購入
4. 7	久留米市婦人防火クラブ連合会消防庁長官表彰受賞（安全功労者表彰）
4. 1 0	はしご付消防ポンプ自動車（15m級）購入（本署に配置）
5. 3	消防団第 22 分団格納庫新築
5. 4	福岡県消防学校へ職員派遣（1 名）（H5. 4. 1～H7. 3. 31）
5. 4	消防署に課及び方面隊を設置
6. 4	女性消防団員が誕生する。
6. 1 0	新消防本部・署庁舎（防災センター併設）完成

年月	概要
7.	3 消防団第7分団格納庫新築
7.	9 緊急消防援助隊登録
8.	3 日吉町（三本松公園内）に耐震性貯水槽（100 t 級）設置
8.	4 職員定数 172 名となる。
8.	4 消防署に警防指導課を新設
8.	1 2 救急救命士の誕生
9.	2 高規格救急自動車購入（本署）
9.	3 南出張所用地取得（1,330 m ² ）
10.	1 小頭町（小頭町公園内）に耐震性貯水槽（100 t 級）設置（2 基目）
10.	2 消防団第10分団格納庫新築
10.	4 女性消防吏員の誕生
10.	7 新南出張所完成
10.	10 第16回全国消防操法大会優勝（ポンプ車の部、消防団）
10.	11 自治体消防50周年式典開催
11.	2 高規格救急自動車購入（南出張所）
11.	4 消防本部、消防署組織改正を行う。
11.	11 東町（東町公園内）に耐震性貯水槽（100 t 級）設置（3 基目）
12.	3 消防本部、消防防災情報ホームページ開設
12.	3 消防団第2分団格納庫新築
12.	1 2 消防団第3分団格納庫新築
13.	1 救急普及啓発広報車受納
13.	2 高規格救急自動車購入（東出張所）
13.	3 通信施設更新（消防緊急通信指令システム）
13.	4 職員定数 180 名となる。
13.	9 消防音楽隊20周年記念演奏会開催
13.	11 蛭川町（蛭川公園内）に耐震性貯水槽（100 t 級）設置（4 基目）
14.	2 救助工作車Ⅲ型購入（東出張所）
14.	2 消防団第4分団格納庫新築
14.	3 善導寺出張所のサイレン移設
14.	1 1 消防団第20分団格納庫新築
14.	1 2 荘島町（荘島公園内）に耐震性貯水槽（100 t 級）設置（5 基目）
15.	2 高規格救急自動車購入（西出張所）
16.	2 消防団第15分団格納庫新築
16.	8 久留米市、大川市及び福岡県南広域消防組合により、常備消防体制の広域化に関する事項等を協議することを目的とする久留米広域消防検討委員会を設置する。
16.	1 1 新西出張所完成
17.	1 久留米市の合併に向け、合併協定項目調整方針に従い、従前の福岡県南広域消防組合消防本部との応援協定を見直し、新たに応援協定を締結する。
17.	2 浮羽郡田主丸町、三井郡北野町、三潞郡城島町、三潞郡三潞町と合併（旧4町の区域の常備消防体制については、引き続き福岡県南広域消防組合に加入となる。消防団体制については、5消防団、44分団、団員定数1587名となる。）
17.	3 高規格救急自動車購入（善導寺出張所）

年月	概要
17.	3 久留米市消防団第1分団格納庫新築
17.	4 職員定数194名となる。
17.	4 5消防団の久留米支部統一
17.	4 福岡県南広域消防組合消防本部との職員人事交流(2年間)を行う。
17.	4 救急隊6隊体制による運用開始
17.	11 女性救急救命士の誕生
17.	11 津福本町(津福公園内)に耐震性貯水槽(100t級)設置(6基目)
18.	2 災害対応特殊水槽付消防ポンプ自動車購入(東出張所)
18.	2 久留米市消防団が日本消防協会「特別表彰まとい」を受章
18.	3 久留米市消防団第25分団格納庫新築
18.	4 消防本部、消防署組織改正を行い、消防本部に情報指令課を新設する。
19.	2 久留米市消防団第19分団格納庫新築
19.	3 善導寺出張所車庫完成
19.	4 職員定数202名となる。
19.	4 福岡県南広域消防組合消防本部と事務委託方式による消防緊急通信指令業務の共同運用を開始する。
19.	4 災害情報メール配信システム・メール119緊急通報システムの運用開始
19.	4 特別救助隊発足
19.	12 消防用緊急自動車(警防号)受納
20.	1 高規格救急車受納
20.	3 久留米市消防団第6分団格納庫(日吉小学校屋内運動場等複合施設)新築
20.	3 西町(西町公園内)に耐震性貯水槽(100t級)設置(7基目)
20.	9 査察車受納
20.	11 自治体消防60周年記念防災イベント開催
21.	3 久留米市消防本部解散

福岡県南広域消防組合消防本部沿革

年月	概要
S45.	7 広域市町村圏振興整備措置要綱に基づく久留米広域市町村圏の設定がなされた。
45.	10 久留米市・大川市・吉井町・田主丸町・浮羽町・北野町・小郡町・大刀洗町・城島町・大木町・三潁町の2市9町をもって久留米広域市町村圏事務組合を設立し、自主的振興計画を樹立することになる。
46.	11 久留米広域市町村圏基本計画に基づき、広域的防災体制の確立を図るため、常備消防を持たない小郡町外8町で、久留米地区広域消防組合の設立を申請、同日県知事より設置許可 第1回消防組合議会を開催し、消防事務の一部を久留米市に委託するための「消防事務の委託に関する規約」及び関係条例等を議決
47.	1 「消防事務の委託に関する規約」が施行され、小郡町外8町管内における予防警防

年月	概要
	事務が久留米市において執行開始される。
47. 3	水槽付消防ポンプ自動車3台、救急自動車3台、指令車3台、消防用超短波無線電話装置(基地局1、移動局9)を購入整備、昭和47.4.1消防職員60名を採用する。
47. 6	浮羽・三井・三潁各消防署に配置する職員を発令し、久留米市消防局内に仮事務所を置き、それぞれの管内における予防事務管内調査、開庁準備事務開始
47. 8	浮羽・三井消防署庁舎落成及び開庁式を挙行、それぞれ下記人員及び機械を配置して業務開始 職員数 署長以下17名 機械台数 水槽付消防ポンプ自動車1台、救急自動車1台、指令車1台 三潁消防署仮庁舎を三潁郡大木町旧役場庁舎跡に置き、署長以下17名を配置して現地業務開始
47. 11	三潁消防署庁舎落成及び開庁式を挙行、仮庁舎より移転する。 職員数 署長以下17名 機械台数 水槽付消防ポンプ自動車1台、救急自動車1台、指令車1台
47. 12	浮羽・三井出張所要員として消防職員22名を採用、職員数合計82名となる。森田式中型消防ポンプ自動車3台を購入して、三井消防署に2台三潁消防署に1台を配置する。
48. 3	浮羽消防署長公舎落成 いちはら式中型消防ポンプ自動車2台を購入して、浮羽消防署に配置する。
48. 4	浮羽・三井各本署及び出張所要員として、消防職員12名を採用職員数合計94名となる。
48. 5	浮羽出張所庁舎落成及び開庁式挙行 職員数所長以下13名、中型消防ポンプ自動車1台を配置する。
48. 9	福岡県共済農業協同組合連合会及び浮羽ライオンズクラブ助成による救急自動車2台を購入、浮羽・三井出張所用としてそれぞれ配置する。
48. 12	三潁消防署要員として消防職員4名を採用、職員定数98名となる。 三井出張所庁舎落成及び開庁式挙行 職員数 所長以下13名、中型消防ポンプ自動車1台及び救急自動車1台を配置する。
49. 4	地元出身代議士檜橋進氏より消防用連絡車(自動二輪車)5台の寄贈を受け、浮羽・三井・三潁各署所にそれぞれ1台ずつ配置する。
50. 3	三潁消防署長公舎落成
50. 11	組合議会全員協議会開催、消防事務の委託を解除して自主運営に切替えるとの組合側の基本方針を協議決定
51. 1	浮羽ライオンズクラブより救助器具積載自動車1台の寄贈を受け、浮羽消防署に配置する。
52. 2	組合議会定例会において、委託解除の時期は昭和53年4月を目標とし、執行部に久留米市との話し合いをするよう要望する。

年月	概要
5 2. 5	小郡ライオンズクラブより指令車 1 台の寄贈を受け、三井消防署に配置する。
5 2. 7	消防専門委員会（関係市町助役で組織）を設立し、消防事務委託解除及び組合財政問題について検討を始める。
5 2. 9	組合議会全員協議会を開催、久留米市に対し事務委託解除に関する要望書を提出することとし、その内容を協議決定する。
5 2. 1 0	組合代表（正副組合長及び正副議会議長）が久留米市長と会談し、事務委託解除について基本的に了解を得、以後双方において事務的折衝が進められることになった。
5 2. 1 1	第 2 回消防専門委員会開催、委託解除に伴う消防本部の設置、職員の身分、給与その他具体的問題について検討する。 日本損害保険協会より小郡市に消防ポンプ自動車 1 台の寄贈を受け、三井消防署に配置する。
5 2. 1 2	組合議会全員協議会開催、組合長より委託解除に関する準備事務の経過報告ののち、具体的諸問題は担当課長及び助役会で検討するよう付託する。
5 3. 1	第 3 回専門委員会開催、委託解除後の消防体制等について執行部案を検討、同意する。
5 3. 2	組合議会全員協議会開催、委託解除の時期について昭和 53 年 4 月を目標としていたが無線免許の関係で延期することを了承確認
5 3. 8	浮羽町浮羽外科病院より救急自動車（2B 型）1 台の寄贈を受け、浮羽出張所に配置
5 4. 1	日本自動車工業会より救急自動車（2B 型）1 台の寄贈を受け三井消防署に配置する。
5 4. 2	組合議会定例会において、委託解除に伴う消防本部及び消防署設置条例、火災予防条例その他関係条例 8 件を議決 小型動力ポンプ積載自動車 1 台を購入して、浮羽消防署に配置する。
5 4. 3	三井・浮羽消防署にそれぞれ簡易車庫増設 三井・浮羽・三潁各消防署の通信指令業務の合理化を図るため大興電機製作所による一斉通報装置を整備する。
5 4. 7	54 年第 2 回組合議会において、「消防事務の委託に関する規約を廃止する規約」を議決（施行期日を 3 ヶ月以内とする。）
5 4. 8	組合構成市町議会の議決を経て、事務委託廃止に伴う組合格約の一部変更許可申請を福岡県知事あて提出する。
5 4. 9	54 地行第 280 号をもって同上規約変更が許可される。 組合消防自主運営のため、三井・三潁消防署に新たに無線基地局を設置、従来の浮羽基地局及び各署移動局を統合して組合独自の無線業務を開始する。
5 4. 1 0	久留米市への消防事務委託を廃止し、派遣中の消防職員 98 名を引取り、本部要員 3 名を増員して 1 本部 3 署 2 出張所の体制（職員定数 101 名）で自主運営による消防業務を開始する。
5 4. 1 1	無線連絡車 4 台を購入して、本部及び三井・浮羽・三潁各消防署に 1 台ずつ配置するとともに小型乗用車 1 台を購入して、本部に配置する。
5 5. 2	職員定数 2 名を増員し、消防職員定数 103 名となる。
5 5. 3	三井・浮羽・三潁各消防署及び構成市町の消防用サイレン（有線操作）を無線操作

年月	概要
	装置に切替える。
5 5. 7	三井消防署に高圧空気充てん室を設置する。
5 5. 1 0	福岡県共済農業協同組合連合会より消防用指令車 1 台の寄贈を受け、浮羽消防署に配置する。
5 5. 1 1	浮羽ロータリークラブより消防広報車 1 台の寄贈を受け、浮羽消防署に配置する。 吉井町奥村精神神経科病院より中型消防ポンプ自動車 1 台の寄贈を受け、浮羽消防署に配置する。
5 6. 3	三漕消防署簡易車庫増設 三漕消防署訓練場拡張用地購入整備 (995 m ²) 浮羽出張所訓練場拡張用地を購入整備 (2,339 m ²) 訓練塔設置 (鉄骨造 3 階建 17.5 m ²)
5 6. 6	小型乗用車 1 台を購入して、消防本部に配置する。
5 6. 9	組合発足 10 周年記念式典を挙げる
5 7. 3	三井・浮羽・三漕消防署の通信指令業務の充実を図るため、一斉通報装置を増設する。 三井・三漕各消防署に非常用自家発電装置を設置
5 7. 9	小郡市嶋田病院より自動ホース洗浄機 1 台の寄贈を受け、三井消防署に配置する。
5 8. 2	職員定数 6 名を増員し、消防職員定数 109 名となる。
5 8. 3	福岡県農業協同組合連合会より、消防用広報車 1 台の寄贈を受け三漕消防署に配置する。 三井消防署に簡易車庫増設 三漕消防署訓練場拡張用地購入整備 (2,012 m ²) 三井出張所訓練場拡張用地購入整備 (4,414 m ²)
5 8. 4	人員輸送車 (29 人乗) を購入して、消防本部に配置する。
5 8. 7	消防本部庁舎建設用地購入 (1,673 m ²)
5 9. 3	消防長の階級を消防監から消防正監に改める。
5 9. 3	連絡車 1 台を購入して三井消防署に配置する。 三井消防署三国出張所 (仮称) 用地購入 (3,314.4 m ²) する。 小型動力ポンプ積載自動車 1 台を購入して、三井消防署に配置する。
5 9. 1 2	三井消防署三井出張所庁舎を増改築 (会議室等設置 135.27 m ² 増)
6 0. 1	組合名称を「久留米地区広域消防組合」から「福岡県南広域消防組合」に変更するための組合同規約一部変更申請書を福岡県知事あて提出する。 59 地行第 691 号をもって同上規約変更が許可される。 連絡車 1 台を購入して、消防本部に配置する。
6 0. 6	水難救助用ボートを 3 隻購入して、三井・浮羽・三漕各消防署にそれぞれ 1 隻を配置する。
6 0. 9	浮羽消防署浮羽出張所庁舎を増改築 (会議室等を増築 66.86 m ² 増) する。
6 0. 1 1	三漕消防署訓練場用地 (2,536 m ²) を購入する。

年月	概要
6 1. 2	職員定数条例を改正（8名増員）し、職員定数 117 名となる。
6 1. 3	小型動力ポンプ積載自動車 1 台を購入して、浮羽消防署に配置する。
6 2. 1	貨物自動車（資材運搬車）を購入して、消防本部に配置する。 組合事務局及び消防本部の所在地を「久留米市荒木町白口 55 番地」から「久留米市山川町 2828 番地 1」に変更するための組合規約一部変更申請書を福岡県知事あて提出する。 消防本部庁舎完工（鉄筋コンクリート造 2 階建、敷地面積 1,673 m ² 建築面積 564.4 m ² 、延床面積 934.2 m ² ）
6 2. 2	61 地行第 308 号をもって規約変更許可される。 消防本部庁舎竣工式を挙げる。 組合議会全員協議会にて組合章（シンボルマーク）を制定する。
6 2. 3	久留米市との「消防職員の相互派遣協定」を解除する。
6 2. 5	三漕地区防災協会より消防広報車 1 台の寄贈を受け、三漕消防署に配置する。
6 2. 1 0	国庫補助による 15m 級はしご付消防ポンプ自動車を購入し三井消防署に配置する。
6 2. 1 1	三井消防署の救急無線基地局及び移動局を複信式とする。
6 2. 1 2	三井消防署本署庁舎を増改築（事務所、車庫等 285.9 m ² 増）する。 日本損害保険協会より、救急自動車 1 台の寄贈を受け、三井消防署に配置する。
6 3. 1	久留米市東部地域の住居表示変更に伴い、組合事務局及び消防本部の所在地「久留米市山川町 2828 番地 1」を「久留米市山川杢形町 3 番 15 号」に変更するための組合規約の一部変更申請書を福岡県知事あて提出する。
6 3. 2	62 地行第 418 号をもって規約変更許可される。
6 3. 3	三井消防署に救助工作車を配置する。 浮羽消防署訓練場用地（819.9 m ² ）を購入する。
6 3. 1 0	浮羽消防署本署庁舎を増改築（事務所、車庫等 295.6 m ² 増）する。
6 3. 1 0	三井消防署三国出張所開庁式を挙げる（敷地面積 3,314.4 m ² 、鉄骨造 2 階建延べ面積 378.5 m ² ）する。
6 3. 1 1	三井消防署三国出張所完成 職員数 所長以下 7 名、消防ポンプ自動車 1 台及び救急自動車 1 台を配置する。 浮羽消防署の救急無線基地局及び移動局を複信式とする。
H 1. 1	浮羽消防署に電動ホースカー付消防ポンプ自動車（CD-I）を配置する。
1. 2	職員定数条例を改正（6名増員）し、職員定数 123 名となる。
1. 3	浮羽消防署に救助工作車を配置する。 三井消防署三国出張所に水槽付ポンプ自動車（水-I A）を配置する。
1. 1 2	日本防火協会より、防火広報車の寄贈を受け、浮羽消防署に配置する。 三漕消防署庁舎増改築（事務所、車庫等 327.58 m ² ）する。
2. 3	三漕消防署に救助工作車を配置する。 消防本部、財務会計・人事管理・給与計算の電算処理を開始する。
3. 2	職員定数条例を改正し、職員定数 123 名から 133 名とする。

年月	概要
3. 3	三井消防署消防緊急情報システムを更新する。
3. 10	国庫補助による15m級はしご付消防ポンプ自動車を購入し浮羽消防署に配置する。
4. 2	平成3年9月27日福岡県下を襲った台風19号の災害活動に対し、福岡県知事防災功労者表彰を受賞する。
4. 3	浮羽・三潁消防署の消防緊急通信指令施設を更新する。
4. 8	平成3年9月27日福岡県下を襲った台風19号の災害活動に対し、消防庁長官防災功労者表彰を受賞する。
4. 11	応急処置拡大に伴い「9項目資機材」を積載した2B型救急車を購入して三井消防署に配置する。
4. 12	全消防署、全出張所の非常用自家発電設備を更新、新設する。 消防無線の充実のため全基地局、全移動局に第2市町村波を増波する。
5. 2	県費補助による林野火災空中消火用バケットを購入して、浮羽消防署に配置する。
5. 4	4週8休制を導入する。
5. 10	救急救命東京研修所に職員1名を入所させる。
5. 11	日本防火協会より、優良市町村幼年婦人防火委員会表彰を受賞する。
6. 2	職員定数条例を改正（15名増員）し、職員定数148名となる。
6. 3	三井消防署三井出張所訓練場用地（3,572 m ² ）を購入する。
6. 4	救急救命士誕生する。
6. 9	県知事より、救急医療功労者表彰を受賞する。 9項目資機材を積載した2B型救急車を購入して、三潁消防署に配置する。
6. 11	9項目資機材を積載した2B型救急車を購入して、浮羽消防署に配置する。
7. 3	株式会社田中チェーンより救急車1台寄贈を受け、9項目の資機材を積載し、三井消防署に配置する。
7. 3	浮羽消防署の消防団緊急伝達システム（アンサーバック方式）を更新する。
7. 7	阪神・淡路大震災の消防応援に対し、消防庁長官から感謝状を受賞する。
7. 9	緊急消防援助隊に救急隊として登録される。
7. 9	三潁消防署の消防団緊急伝達システム（アンサーバック方式）を更新する。
8. 1	三井消防署にて救急救命士による高規格救急車の運用を開始する。
8. 2	J A福岡共済連より救急車1台の寄贈を受け、浮羽消防署に配置する。
8. 8	消防組織法に基づく消防職員委員会制度が発足する。
8. 9	三井消防署の消防団緊急伝達システム（アンサーバック方式）を更新する。
8. 10	浮羽消防署にて救急救命士による高規格救急車の運用を開始する。
9. 1	9項目資機材を積載した2B型救急車を購入して、三井消防署三国出張所に配置する消防無線の充実を図るため全国共通2波・3波を増波する。
9. 2	職員定数条例を改正（4名増員）し、職員定数162名となる。
9. 5	三潁地区防災協会より、防火広報車1台の寄贈を受け、三潁消防署に配置する。
9. 11	浮羽町大栄製作所より、防火広報車1台の寄贈を受け、浮羽消防署に配置する。
10. 2	三潁消防署にて救急救命士による高規格救急車の運用を開始する。

年月	概要
10. 4	全救急車に携帯電話を配置する。
10. 9	災害時の救護活動等に使用するエアータントを浮羽消防署に配置する。
11. 3	消防庁長官より、消防功労者表彰竿頭綬を受賞する。 救急隊員研修の充実を図るため、高度救急処置シミュレーターを消防本部に配置する。
11. 7	災害時の救護活動等に使用するエアータントを三井消防署及び三瀧消防署に配置する。
11. 10	組織機構改革に伴い、消防署に課制を導入する。
12. 2	三井消防署にクレーン等をフル装備した救助工作車（Ⅱ型）を配置する。
13. 3	県道拡幅工事に伴い、三井消防署三井出張所庁舎を同敷地内に移転・新築し、落成式を挙げる。（13.2.28 竣工） 「鉄筋コンクリート造一部鉄骨 2 階建・（訓練塔部分 3 階建）、 延べ面積 1,014.92 m ² 」
13. 4	高度情報通信社会に対応するため、消防本部及び三井・浮羽・三瀧各消防署にインターネットを整備する。
14. 6	高度情報及び IT 化推進計画に基づき、消防本部及び各署所にパソコンを増設し、庁内 LAN を整備する。
14. 8	制服・作業服等を国の基準に基づき一新し、エンブレムを作製する。
15. 4	三井消防署三井出張所にて救急救命士による高規格救急車の運用を開始する。
16. 2	職員定数条例を改正（16 名増員）し、職員定数 178 名となる。
16. 12	浮羽消防署浮羽出張所にて救急救命士による高規格救急車の運用を開始する。
17. 2	浮羽郡田主丸町、三井郡北野町、三瀧郡城島町及び三瀧町が久留米市に編入合併し、この 4 町区域に限り久留米市が新たに組合に加入する。
17. 3	浮羽郡吉井町と浮羽町が合併して「うきは市」となり、新たに組合に加入する。
18. 2	国庫補助による災害対応特殊はしご付消防ポンプ自動車（30m級）を購入し、三井消防署に配置する。
18. 12	三井消防署三国出張所にて救急救命士による高規格救急車の運用を開始する。
19. 4	「福岡県南広域消防組合と久留米市との間における消防緊急通信指令業務に関する事務の委託に関する規約」により、久留米市消防本部にて消防緊急通信指令業務の共同運用を開始する。 「消防緊急通信指令業務委託に係る職員の派遣に関する協定書」により、久留米市消防本部情報指令課へ職員 8 名を派遣する。
19. 5	三瀧地区防災協会より、防火広報車 1 台の寄贈を受け、三瀧消防署に配置する。
19. 8	各消防署の気象観測装置を更新する。
19. 11	三井・小郡地区防災協会より、防火広報車 1 台の寄贈を受け、三井消防署に配置する。
20. 2	浮羽消防署本署庁舎を増築（車庫 88.82 m ² 増）する。
20. 3	小郡市より広報車 1 台の無償譲渡を受け、三井消防署に配置する。 小型動力ポンプ付大型水槽車（9 t 水槽）を購入し、浮羽消防署に配置する。

年月	概要
20.	4 うきは市浮羽町樋口自動車より、軽貨物自動車1台の寄贈を受け、浮羽消防署に配置する。
20.	7 携帯・IP電話の発信地表示通知システム（簡易型）を久留米市消防本部と共同導入し運用を開始する。
20.	7 化学防護服4体及び除染シャワー一式（増強・更新）を購入し、三井消防署に配置する。
20.	9 簡易画像探査機2機を購入し、浮羽、三潁消防署の救助工作車に配置する。
20.	10 組合構成市町議会の議決を経て、福岡県南広域消防組合の解散届出を福岡県知事あて提出し、同日付けで受理される。 福岡県南広域消防組合と久留米市消防本部との統合に伴う、久留米広域市町村圏事務組合の規約の一部を変更する申請を福岡県知事あて提出する。 久留米広域市町村圏事務組合の規約変更が許可される。 三井・浮羽・三潁消防署及び浮羽出張所の耐震補強工事が完了する。
21.	3 福岡県南広域消防組合解散

久留米広域消防本部沿革

年月	概要
21.	4 久留米広域消防本部発足 1本部4署7出張所、職員定数372名 旧久留米市消防本部と旧福岡県南広域消防組合消防本部が統合し、久留米市、小郡市、うきは市、大刀洗町、大木町の3市2町を管轄する消防本部となる。
21.	8 財)日本宝くじ協会より、消火・通報訓練指導車「けすゾウくん」の寄贈を受け、予防課に配置する。
21.	10 広報誌「久留米広域消防だより」を創刊する。
22.	6 位置情報通知システム（統合型）の運用実験に伴い、総務省より無償貸与される。救急車に映像伝送システムの導入を開始する。
22.	10 久留米市防災協会連合会より、事務連絡用車両（久防号）等の寄贈を受ける。
23.	3 東日本大震災被災地に、緊急消防援助隊として3隊11名を派遣する。
23.	10 高度救助隊が発足する。
23.	11 消防音楽隊30周年記念演奏会開催
24.	3 久留米消防署本署及び南出張所を一部改築する。（女性専用浴室、仮眠室等）
24.	4 筑後地域8消防本部による指令センター共同運用開始に向けて、「筑後地域消防通信指令事務協議会」が発足する。 防災センターに防災映像システムを新設する。
24.	8 消防本部に全国瞬時警報システム（Jアラート）を整備する。
25.	1 第59回文化財防火デーにおける消防訓練が消防庁長官・文化庁長官視察のもと、大本山善導寺で実施される。
25.	3 総務省消防庁より、緊急消防援助隊都道府県隊の後方支援活動体制の充実強化を

年月	概要
	目的として、筑後地区初の「支援車（I型）」が無償貸与される。
25. 3	㈱アサヒコーポレーション、㈱ブリヂストン久留米工場、㈱ムーンスターの3社より、消防本部防災インストラクター「スーパーラビット」の着ぐるみ受納
25. 4	南出張所に救急隊を増隊する。
25. 5	聖マリア病院設置の「高所カメラ」と消防本部庁舎を専用線で接続することにより災害現場のリアルタイムな映像が確認可能となる。 久留米消防署本署救急隊の派遣型救急ワークステーションの運用開始（久留米大学病院・聖マリア病院）
25. 6	水難救助用ボート2艇（浮羽消防署・三潴消防署）を整備する。
25. 10	東出張所の移転先用地拡張のため、用地（652 m ² ）を購入する。
25. 10	久留米市防災協会連合会より、消防本部防災インストラクタースーパーラビット「ミニィ」の着ぐるみの寄贈を受ける。併せて、既存のスーパーラビットを「ハリィ」と命名する。
26. 9	消防体制整備計画・長期財政計画の策定
26. 11	緊急消防援助隊九州ブロック合同訓練が久留米市にて開催される。 筑後地域消防指令センター・東出張所合同庁舎竣工
26. 12	久留米市建築協同組合等より、救急防災号受納
27. 1	久留米市ドクターカーの試験運行開始
27. 4	職員定数 381 名となる。
27. 5	善導寺出張所の移転（善導寺町島）のため、用地（2510.76 m ² ）を購入する。 久留米市が高規格救急車を受納し、久留米消防署にて運用を開始する。
27. 7	ダイハツ工業株式会社より、査察検査車（軽乗用車）受納
27. 10	重大な消防法令違反対象物の是正に取り組む特別査察隊が発足する。 南出張所救急隊の派遣型救急ワークステーションの運用開始（聖マリア病院）
27. 11	筑後地域消防指令センターの仮運用開始・東出張所移転 消防救急デジタル無線の運用開始 Web119 の運用開始
27. 12	三潴消防署に資機材搬送車を新規配備する。
28. 4	筑後地域消防指令センターの本格運用開始 久留米市ドクターカー本格運行開始 三井消防署本署救急隊専従化 福岡県総務部防災危機管理局へ職員派遣（1名） 熊本地震被災地に、緊急消防援助隊として延べ28隊97名を派遣する。
28. 9	久留米市防災協会連合会より防火広報用着ぐるみ「アイリィ」受納 社会医療法人天神会より、事務連絡車受納
29. 1	善導寺出張所新庁舎竣工
29. 2	九州地区消防音楽隊フェスティバル in くるめを開催する。
29. 4	各消防署で実施していた検査事務等を消防本部予防課に一元化（事務移管）する。 防災センターをリニューアルし、体験施設の一部として地震体験車を導入する。

平成29年度 消防本部 重点施策

1 住民ニーズ等に対応できる組織体制づくり

(1) 消防組織の充実

① 要員計画

- ア 要員配置の適正化
- イ 女性職員の更なる活躍の推進
- ウ 再任用制度の推進

② 職員資質の向上

- ア 人事評価制度の定着
- イ 職員教育の推進

(2) 通信体制の整備

① 指令管制業務の充実

- ア 共同運用の推進
- イ 指令管制能力の向上

② 消防通信体制の効率的運用及び充実

- ア 消防通信体制の効率的運用
- イ 消防通信体制の充実

(3) 救急体制の強化

① 救急業務の高度化

- ア 救急隊員の育成
- イ 救急体制の充実

② 医療機関等との連携促進

(4) 消防施設・消防資機材の整備

① 消防署所施設の整備

② 消防車両の整備

③ 消防資機材の整備

2 大規模災害等に適応できる体制づくり

(1) 災害対応力の強化

- ① 災害対応力の強化
- ② 高度救助体制の充実
- ③ 大規模災害対応体制の充実
- (2) 広域連携体制の充実
 - ① 消防相互応援の充実
 - ② 緊急消防援助隊の強化
- (3) 消防広域化の推進

3 地域の防災体制づくり

- (1) 地域防災力の強化
 - ① 自助・共助体制の推進
 - ア 自主防災組織等各種団体の支援
 - イ 災害時要援護者の安全対策
 - ウ 応急手当の普及啓発
 - エ 外郭団体等の連携
 - ② 消防団及び構成市町との連携
 - ア 消防団との連携
 - イ 構成市町との連携
- (2) 防火安全対策の推進
 - ① 防火思想の普及啓発
 - ② 建築物の火災予防対策
 - ③ 危険物施設の安全対策

組織系統図

1 久留米広域市町村圏事務組合の組織

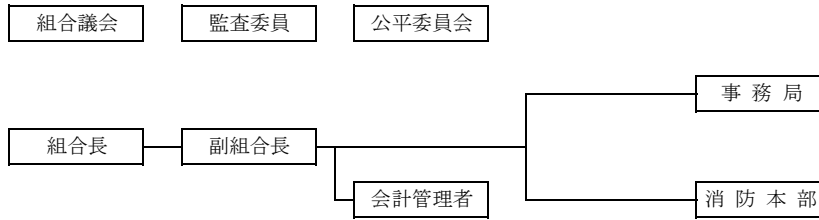

2 久留米広域消防本部の組織

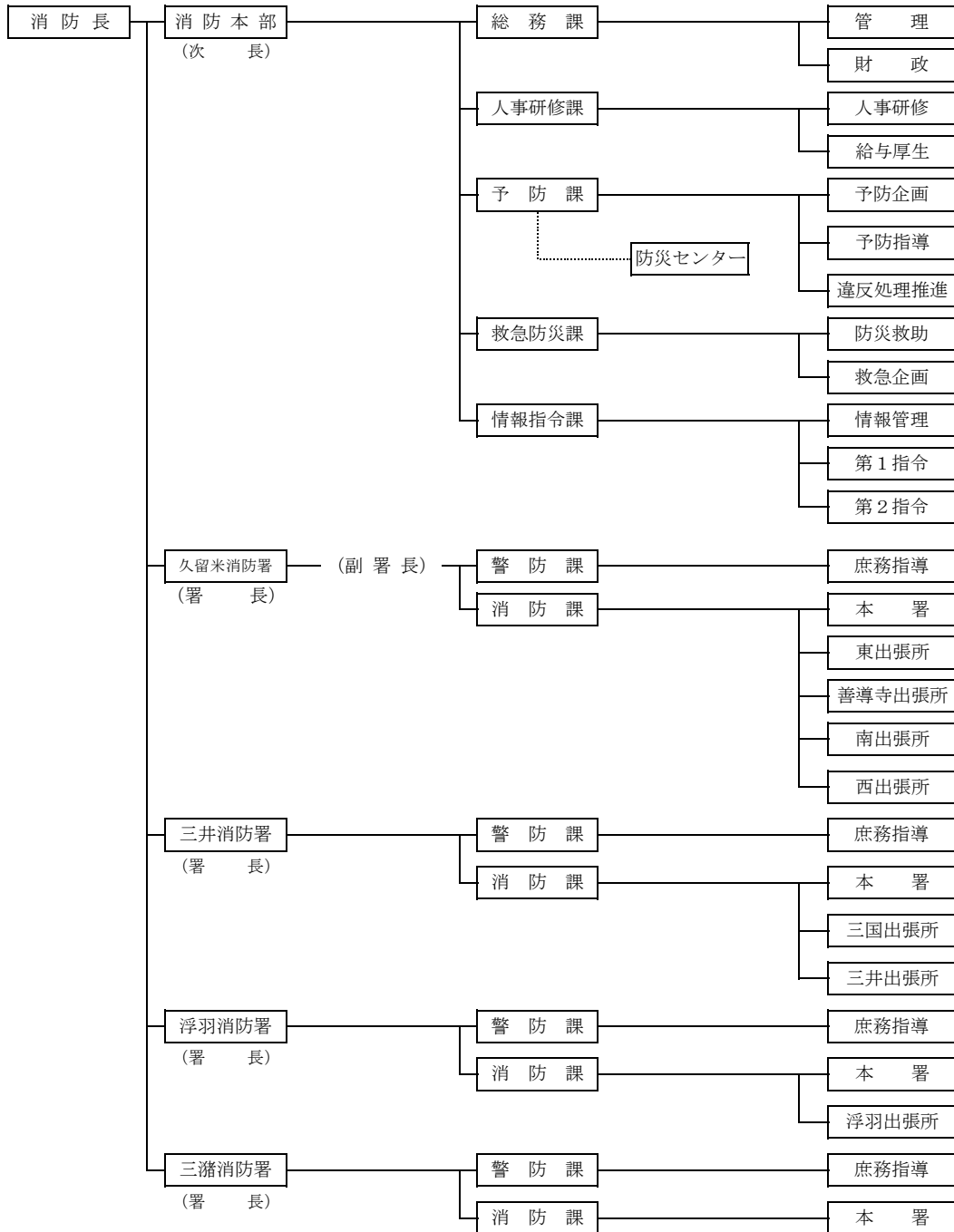

消防本部・消防署の事務分掌

消防本部

総務課

- (1) 総合企画及び情報政策に関すること。
- (2) 予算及び事業に関する事務の総括に関すること。
- (3) 公印の保管に関すること。
- (4) 文書事務の総括に関すること。
- (5) 本部に属する条例、規則及び規程等の制定改廃に関すること。
- (6) 構成自治体との連絡調整に関すること。
- (7) 本部に属する財産の管理に関すること。
- (8) 庁舎等の整備に関すること。
- (9) 本部に属する情報の公開に関すること。
- (10) 本部に属する個人情報保護に関すること。
- (11) 公益通報者保護に関すること（外部の労働者からの通報に限る。）。
- (12) 消防広報広聴の総括に関すること。
- (13) 消防年報に関すること。
- (14) 消防音楽隊に関すること。
- (15) その他各課に属さない事務に関すること。

人事研修課

- (1) 組織に関すること。
- (2) 職員の定数及び配置に関すること。
- (3) 職員の任免、分限、懲戒その他身分に関すること。
- (4) 職員の服務規律に関すること。
- (5) 職員の給与、勤務時間その他勤務条件に関すること。
- (6) 報酬、費用弁償及び旅費の基準に関すること。
- (7) 職員の能力開発及び研修計画に関すること。
- (8) 表彰に関すること。
- (9) 福岡県市町村職員共済組合に関すること。
- (10) 職員の福利厚生に関すること。
- (11) 職員の安全衛生管理に関すること。
- (12) 職員の公務災害補償に関すること。
- (13) 消防職員委員会に関すること。
- (14) 公益通報者保護に関すること（内部の職員等からの通報に限る。）。
- (15) その他人事研修事務に関すること。

予防課

- (1) 火災予防の対策に関すること。
- (2) 予防査察及び違反処理の事務に関すること。
- (3) 建築確認等の同意事務に関すること。
- (4) 危険物施設の許可及び認可等の事務に関すること。
- (5) 消防用設備等の検査及び指導に関すること。
- (6) 火災調査事務に関すること。
- (7) 危険物災害調査事務に関すること。
- (8) 火災予防に係る広報及び広聴に関すること。
- (9) 火災予防に係る調査及び統計に関すること。
- (10) 防火管理者及び防災管理者の資格認定に関すること。
- (11) 自主防災組織の育成に係る事務に関すること。
- (12) 外郭団体の育成に関すること。
- (13) 防災センターに関すること。
- (14) その他火災予防に係る事務及び予防行政の総括調整に関すること。

救急防災課

- (1) 水火災その他の災害の総合的な警防計画に関すること。
- (2) 救急、救助対策の総合企画に関すること。
- (3) 各種災害の出動計画に関すること。
- (4) 総合的な訓練及び計画に関すること。
- (5) 救急、救助その他災害の統計及び報告に関すること。

- (6) 消防の国民保護措置に関する事。
- (7) 消防相互応援協定に関する事。
- (8) 緊急消防援助隊に関する事。
- (9) 消防活動及び消防訓練の安全管理の総括に関する事。
- (10) 消防車両の安全運転管理の総括に関する事。
- (11) 消防車両及び装備に関する事。
- (12) 応急手当の普及啓発に関する事。
- (13) 医療関係機関との連絡調整に関する事。
- (14) メディカルコントロールに関する事。
- (15) その他救急、救助及び防災の事務に関する事。

情報指令課

- (1) 災害通報の受信及び出動指令に関する事。
- (2) 指令管制業務に関する事。
- (3) 消防情報の収集及び伝達に関する事。
- (4) 関係機関への災害情報の連絡及び出動要請に関する事。
- (5) 関係団体への連絡に関する事。
- (6) 消防通信施設の保安全管理及び運用に関する事。
- (7) 消防活動支援システムに関する事。
- (8) 通信情報管理の総括に関する事。
- (9) 消防信号に関する事。
- (10) 筑後地域消防通信指令事務協議会に関する事。
- (11) その他消防通信事務に関する事。

消 防 署 (各消防署共通)

警防課

- (1) 署に属する事務事業の総括及び企画調整に関する事。
- (2) 署に属する文書の管理に関する事。
- (3) 署に属する公印の保管に関する事。
- (4) 署に属する職員の配置及び勤務に関する事。
- (5) 署員の研修及び訓練計画に関する事。
- (6) 署に属する統計及び報告に関する事。
- (7) 部隊の編成及び運用に関する事。
- (8) 安全管理に関する事。
- (9) 建築確認等の同意及び危険物施設の許認可並びに消防用設備等の検査及び指導に関する事。
- (10) 消防対象物の査察及び違反処理の指導に関する事。
- (11) 液化石油ガス、旅館等の意見書の交付に関する事。
- (12) 火災の原因及び損害の調査に関する事。
- (13) 危険物災害の調査に関する事。
- (14) 火災の予防及び防火思想の普及啓発に関する事。
- (15) 外郭団体等の育成指導に関する事。
- (16) 応急手当の普及啓発に関する事。
- (17) 庁舎等の維持管理に関する事。
- (18) 各種証明に関する事。
- (19) 消防団の訓練及び指導に関する事。
- (20) 消防気象に関する事。
- (21) その他火災予防及び警防業務に関する事。

消防課

- (1) 水火災その他の災害の警戒及び防除に関する事。
- (2) 救急及び救助業務に関する事。
- (3) 警防計画に関する事。
- (4) 訓練及び演習の計画に関する事。
- (5) 消防車両及び資機材の運用管理に関する事。
- (6) 消防水利の調査に関する事。
- (7) 消防対象物及び危険物施設の査察及び指導に関する事。
- (8) 火災の原因及び損害の調査に関する事。
- (9) 危険物災害の調査に関する事。
- (10) 防火及び救急指導に関する事。
- (11) 消防団の訓練及び指導に関する事。
- (12) その他警防業務に関する事。

消防署所の現状

平成29年4月1日



久留米広域消防本部・久留米消防署

所在地	久留米市東櫛原町999番地1
敷地面積	3,300.74㎡
建築面積	1,052.42㎡
延面積	3,564.72㎡
建築年月日	平成6年10月1日



東出張所（筑後地域消防指令センター）

所在地	久留米市山川杢形町3番15号
敷地面積	2,326.73㎡
建築面積	(庁舎) 624.61㎡ (訓練塔) 71.86㎡
延面積	(庁舎) 2,721.02㎡ (訓練塔) 238.39㎡
建築年月日	平成26年11月28日



南出張所

所在地	久留米市上津1丁目5番20号
敷地面積	1,443.77㎡
建築面積	561.50㎡
延面積	793.96㎡
建築年月日	平成10年7月1日



西出張所

所在地	久留米市大善寺町宮本96番地44
敷地面積	936.00㎡
建築面積	399.46㎡
延面積	815.49㎡
建築年月日	平成16年11月1日



善導寺出張所

所在地	久留米市善導寺町飯田907番地1
敷地面積	2,275.00㎡
建築面積	(庁舎) 240.75㎡ (車庫) 45.02㎡
延面積	(庁舎) 240.75㎡ (車庫) 45.02㎡
建築年月日	(庁舎) 昭和56年4月1日 (車庫) 平成19年3月22日

消防署所の現状



三井消防署

所在地	小郡市大板井279番地2
敷地面積	4,828.35㎡
建築面積	705.09㎡
延面積	1,083.07㎡
建築年月日	昭和47年8月1日



三井出張所

所在地	三井郡大刀洗町大字下高橋381番地1
敷地面積	7,974.97㎡
建築面積	(庁舎) 666.50㎡ (訓練塔) 42.00㎡
延面積	(庁舎) 888.92㎡ (訓練塔) 126.00㎡
建築年月日	平成13年2月28日



三国出張所

所在地	小郡市三沢4626番地5
敷地面積	3,318.97㎡
建築面積	283.01㎡
延面積	395.86㎡
建築年月日	昭和63年11月1日



浮羽消防署

所在地	久留米市田主丸町鷹取682番地1
敷地面積	4,550.41㎡
建築面積	672.36㎡
延面積	1,061.70㎡
建築年月日	昭和47年8月1日



浮羽出張所

所在地	うきは市浮羽町東隈上419番地7
敷地面積	4,194.00㎡
建築面積	381.04㎡
延面積	381.04㎡
建築年月日	昭和48年5月1日



三潁消防署

所在地	久留米市城島町江上上165番地1
敷地面積	7,712.61㎡
建築面積	666.53㎡
延面積	1,112.77㎡
建築年月日	昭和47年11月1日

消防吏員等の配置状況

(平成29年4月1日現在)

階 級		消 防 正 監	消 防 監	消 防 司 令 長	消 防 司 令	消 防 司 令 補	消 防 士 長	消 防 副 士 長	消 防 士	小 計	消 防 職 員	嘱 託 職 員	
所 属													
久留米広域市町村圏事務組合 事務局											2		
消 防 本 部	消 防 長	1								1			
	次 長		1							1			
	総 務 課			1	2	1	4			8			
	人 事 研 修 課 (付職員)			1	1	1	4(1)		(8)	16		1	
	予 防 課			1	2	3	5	2	1	14		5	
	救 急 防 災 課			2	1	2	2		1	8			
	情 報 指 令 課		1		2	4	9	1		17			
	小 計	1	2	5	8	11	25	3	10	65	2	6	
久留米消防署	署 長		1							1			
	警 防 課			1		1	4			6			
	消防課 (第1・第2)	本 署			4		6	15	3	16	44		
		東 出 張 所				2	4	22		6	34		
		善 導 寺 出 張 所					4	8		6	18		
		南 出 張 所				2	2	11		13	28		
		西 出 張 所					4	8		6	18		
小 計	0	1	5	4	21	68	3	47	149	0	0		
三井消防署	署 長		1							1			
	警 防 課				1		3			4			
	消防課 (第1・第2)	本 署			2	2	4	18		8	34		
		三 国 出 張 所					4	8		4	16		
		三 井 出 張 所				2	3	7	1	5	18		
	小 計	0	1	2	5	11	36	1	17	73	0	0	
浮羽消防署	署 長		1							1			
	警 防 課				1		2			3			
	消防課 (第1・第2)	本 署			2	2	4	11	1	12	32		
		浮 羽 出 張 所					4	8		4	16		
	小 計	0	1	2	3	8	21	1	16	52	0	0	
三瀨消防署	署 長		1							1			
	警 防 課				1		2			3			
	消防課 (第1・第2)			2	2	4	14	1	9	32			
	小 計	0	1	2	3	4	16	1	9	36	0	0	
合 計		1	6	16	23	55	166	9	99	375	2	6	

職員の階級別年齢

(平成29年4月1日現在)

階級 年齢	消 正	防 監	消防監	消 防 司令長	消 防 司 令	消 防 司令補	消 防 士 長	消 防 副 士長	消防士	計
30歳未満							5	3	90	98
30歳～・ 40歳未満						3	115	1	9	128
40歳～・ 50歳未満				1	7	46	36	1		91
50歳以上	1		6	15	16	6	10	4		58
計	1		6	16	23	55	166	9	99	375
平均年齢	56.0		56.7	54.9	51.7	45.0	37.0	43.4	25.6	37.3

職員の階級別勤続年数

(平成29年4月1日現在)

階級 年数	消 正	防 監	消防監	消 防 司令長	消 防 司 令	消 防 司令補	消 防 士 長	消 防 副 士長	消防士	計
10年未満							26	5	99	130
10年～・ 20年未満						10	95			105
20年～・ 30年未満				1	8	36	36	1		82
30年以上	1		6	15	15	9	9	3		58
計	1		6	16	23	55	166	9	99	375
平均年数	32.0		37.3	34.9	31.7	24.5	15.9	18.0	4.2	16.3

職員研修派遣状況

区分	研修機関	研修内容	平成26年度	平成27年度	平成28年度
学 校 教 育	消防大学校	上級幹部科			1
		幹部科	1		1
		警防科			
		予防科		1	
		救急科	1		1
		救助科			1
		火災調査科	1	1	1
		危険物科	1	1	
		高度救助・特別高度救助コース		1	
		女性消防吏員活躍推進講習会			1
	福岡県消防学校	初任教育	17	8	4
		初級幹部科（A）	4	2	2
		初級幹部科（B）	4	2	2
		中級幹部科		2	
		上級幹部科	2		2
		特殊災害科		1	
		救助科		5	
		救急科	12	12	13
		予防科			
		危険物科		5	
予防査察科		5			
火災調査科				5	
消防操法指導者研修会		8		8	
警防実務研修		6	6	2	
はしご自動車教育		3			
救急救命士処置拡大講習		12	11		
そ の 他	救急救命研修所	救急救命士	3	3	3
		指導救命士養成研修	2		2
	福岡縣市町村職員研修所		12	12	13
	安全運転中央研修所	消防・救急緊急自動車運転技能者課程	1	1	1
	久留米市	委託研修	57	35	27
計			137	113	101

職員の資格・免許取得状況

(平成29年4月1日現在)

資格・免許の種類別	救急(II課程含む)	救急救命士	自動車運転免許(大型)	自動車運転免許(中型)	自動車運転免許(8トン限定)	自動車運転免許(普通)	小型船舶操縦士	潜水士	移動式クレーン	玉掛	特殊無線技士	高圧ガス製造保安責任者	特定化学物質等作業主任者	衛生管理者
数	236	85	241	70	24	40	129	288	170	170	183	27	19	22

久留米広域消防音楽隊

久留米広域消防音楽隊は、前身の久留米市消防音楽隊として音楽演奏による防火・防災広報を目的に昭和54年6月に発足し、管内の各地域で行なわれる行事、小学校での演奏など、幅広い活動を展開しています。

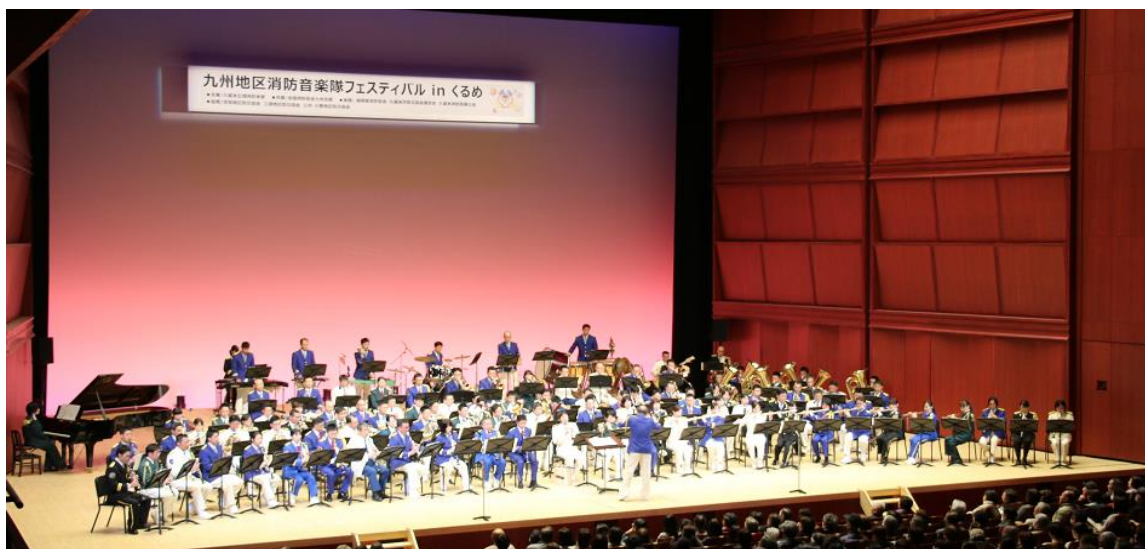

※平成29年2月25日に11消防音楽隊が参加し開催された「九州地区消防音楽隊フェスティバルinくるめ」の様子

平成28年度音楽隊出場状況

出場先	回数	演奏形式	回数
消防関係	3	式典	3
構成市町関係	6	ステージ演奏	6
学校関係		パレード	3
その他	4	その他	1
合計	13	合計	13

平成29年度 久留米広域消防本部の予算

歳入

(単位:千円)

	平成29年度	平成28年度	増減
分担金及び負担金	4,006,376	3,884,468	121,908
使用料及び手数料	4,128	4,128	0
国庫支出金	1	1	0
県支出金	1	1	0
財産収入	2,240	3,429	△ 1,189
繰入金	12,000	47,017	△ 35,017
繰越金	84,197	103,227	△ 19,030
諸収入	6,057	8,329	△ 2,272
組合債	310,000	689,400	△ 379,400
歳入合計	4,425,000	4,740,000	△ 315,000

歳出

(単位:千円)

	平成29年度	平成28年度	増減
消 防 費	4,175,723	4,553,783	△ 378,060
常備消防費	3,639,975	3,496,293	143,682
消防施設費	535,748	1,057,490	△ 521,742
公 債 費	225,122	165,286	59,836
予 備 費	24,155	20,931	3,224
歳出合計	4,425,000	4,740,000	△ 315,000

平成28年度 構成市町別負担金内訳

(単位:千円)

市 町 別		久留米市	小 郡 市	うきは市	大刀洗町	大木町	合計
経常費負担金	経常費負担金 (平成29年度)	2,517,332	435,661	327,403	153,227	127,388	3,561,011
	定住自立圏事業 清算金(3/5年)	3,790	▲ 5,539	6,800	▲ 2,552	▲ 2,499	0
	小計	2,521,122	430,122	334,203	150,675	124,889	3,561,011
投資的経費事業	特殊車両整備事業 特別負担金	7,502	25,373	0	6,625	0	39,500
	庁舎建設事業特別 負担金	82,476	0	0	0	25,496	107,972
	組合債償還に係る 特別負担金	48,487	802	0	210	909	50,408
	小計	138,465	26,175	0	6,835	26,405	197,880
退職手当特別負担金		48,902	31,579	25,947	11,871	9,881	128,180
地域医療連携事業特別 負担金		8,356	0	0	0	0	8,356
合 計		2,716,845	487,876	360,150	169,381	161,175	3,895,427

消防力の整備指針と現有消防力の比較

(平成29年4月1日)

区 分	指 針	現 有	充 足 率	
署 所 の 数	13	11	84.6%	
消 防 隊 員 数	590人	372人	63.1%	
ポ ン プ 車	19台	10台	94.7%	
タ ン ク 車		8台		
化 学 車	1台	1台	100.0%	
は し ご 車	4台	4台	100.0%	
救 助 工 作 車	4台	4台	100.0%	
救 急 車	13台	15台	115.4%	
指 揮 車	4台	4台	100.0%	
大 型 水 槽 車		1台	/	
ホ ー ス 延 長 車		4台		
広 報 車		7台		
資 材 搬 送 車		4台		
支 援 車		1台		
連 絡 車		12台		
人 員 搬 送 車		2台		
訓 練 指 導 車		2台		
無 線 局	卓 上 型 移 動 局	260MHZ帯		5台
	可 搬 型 移 動 局	260MHZ帯		4台
	車 載 型 移 動 局	260MHZ帯	72台	
	携 帯 型 移 動 局	260MHZ帯	35台	
	署 活 動 用 無 線 局	400MHZ帯	100台	

※現有車両台数は、非常用車両（救助工作車1台、ポンプ車4台及び救急車2台）を除く。

予 防 編

防火対象物の状況

(平成29年3月31日)

用途(項)			区分		対象物総数		久留米消防署		三井消防署		浮羽消防署		三潁消防署	
			棟数	敷地数	棟数	敷地数	棟数	敷地数	棟数	敷地数	棟数	敷地数	棟数	敷地数
1	イ	劇場・映画館・観覧場等	17	10	12	5	2	2	3	3				
	ロ	公会堂・集会場	420	377	139	114	117	113	109	100	55	50		
2	イ	キャバレー・クラブ等	6	6	5	5			1	1				
	ロ	遊技場・ダンスホール	38	29	22	20	13	8	1	1	2			
	ハ	風俗営業関係												
	ニ	カラオケボックス等	13	11	9	7	2	2	1	1	1	1		
3	イ	待合・料理店等	17	14	10	7	2	2	4	4	1	1		
	ロ	飲食店	377	263	300	190	32	31	39	37	6	5		
4		百貨店・店舗・マーケット	768	701	499	451	110	107	101	89	58	54		
5	イ	旅館・ホテル・宿泊所	135	67	59	42	47	5	25	19	4	1		
	ロ	寄宿舎・下宿・共同住宅	5,192	3,883	4,027	3,050	713	527	232	152	220	154		
6	イ	病院・診療所・助産所	478	414	313	270	84	74	51	42	30	28		
	ロ	老人短期入所施設等	211	186	110	100	45	38	22	17	34	31		
	ハ	老人デイサービスセンター等	396	277	194	138	104	68	54	42	44	29		
	ニ	幼稚園・特別支援学校	84	39	50	26	20	6	6	4	8	3		
7		小中高大学・専修学校等	597	140	328	71	117	30	93	23	59	16		
8		図書館・美術館等	22	12	9	4	4	2	6	3	3	3		
9	イ	蒸気浴場・熱気浴場等	5	4	2	1	1	1			2	2		
	ロ	イ以外の公衆浴場	9	3	5	2	1		1	1	2			
10		停車場・航空機等の発着場	8	6	7	5	1	1						
11		神社・寺院・教会等	345	249	180	141	81	57	44	21	40	30		
12	イ	工場・作業場	1,822	1,271	838	581	266	202	360	225	358	263		
	ロ	映画・テレビスタジオ												
13	イ	自動車車庫・駐車場	260	117	177	76	29	12	41	23	13	6		
	ロ	飛行機等の格納庫												
14		倉庫	1,779	1,092	878	649	263	122	326	129	312	192		
15		前各項に該当しない事務所	2,165	1,419	1,340	938	345	211	288	152	192	118		
16	イ	特定複合用途防火対象物	1,243	1,240	827	838	204	201	119	112	93	89		
	ロ	イ以外の複合用途防火対象物	894	857	675	667	101	85	69	60	49	45		
16-2		地下街												
16-3		準地下街												
17		文化財等	19	15	14	11	2	2	3	2				
18		アーケード(50m以上)	3	3	3	3								
19		市町村長の指定する山林												
20		総務省令で定める舟車												
合 計			17,323	12,705	11,032	8,412	2,706	1,909	1,999	1,263	1,586	1,121		

防火対象物査察状況

(平成28年4月1日～平成29年3月31日)

用途(項)	区分	対象物数 (H28.4.1現在)	査察数	久留米消防署		三井消防署		浮羽消防署		三潞消防署		
				対象物数	査察数	対象物数	査察数	対象物数	査察数	対象物数	査察数	
1	イ	劇場・映画館・観覧場等	17	4	12	3	2		3	1		
	ロ	公会堂・集会場	420	163	139	36	117	104	109	17	55	6
2	イ	キャバレー・クラブ等	6	3	5	2			1	1		
	ロ	遊技場・ダンスホール	38	19	22	13	13	5	1	1	2	
	ハ	風俗営業関係										
	ニ	カラオケボックス等	13	11	9	8	2	1	1	1	1	1
3	イ	待合・料理店等	17	6	10	2	2	1	4	3	1	
	ロ	飲食店	377	107	300	71	32	4	39	30	6	2
4		百貨店・店舗・マーケット	768	150	499	46	110	30	101	56	58	18
5	イ	旅館・ホテル・宿泊所	135	18	59	6	47	7	25	5	4	
	ロ	寄宿舎・下宿・共同住宅	5,192	339	4,027	316	713	10	232	9	220	4
6	イ	病院・診療所・助産所	478	132	313	62	84	33	51	35	30	2
	ロ	老人短期入所施設等	211	188	110	94	45	43	22	15	34	36
	ハ	老人デイサービスセンター等	396	247	194	111	104	72	54	32	44	32
	ニ	幼稚園・特別支援学校	84	11	50		20	5	6	2	8	4
7		小中高大学・専修学校等	597	158	328	5	117	102	93	3	59	48
8		図書館・美術館等	22	3	9	1	4		6	2	3	
9	イ	蒸気浴場・熱気浴場等	5	1	2		1	1			2	
	ロ	イ以外の公衆浴場	9		5		1		1		2	
10		停車場・航空機等の発着場	8		7		1					
11		神社・寺院・教会等	345	32	180	11	81	2	44	19	40	
12	イ	工場・作業場	1,822	223	838	55	266	31	360	47	358	90
	ロ	映画・テレビスタジオ										
13	イ	自動車車庫・駐車場	260	36	177	29	29	4	41	3	13	
	ロ	飛行機等の格納庫										
14		倉庫	1,779	258	878	54	263	64	326	57	312	83
15		前各項に該当しない事務所	2,165	169	1,340	71	345	44	288	27	192	27
16	イ	特定複合用途防火対象物	1,243	367	827	180	204	79	119	50	93	58
	ロ	イ以外の複合用途防火対象物	894	23	675	6	101	2	69	5	49	10
16-2		地下街										
16-3		準地下街										
17		文化財等	19	19	14	14	2	2	3	3		
18		アーケード(50m以上)	3	3	3	3						
19		市町村長の指定する山林										
20		総務省令で定める舟車										
合 計			17,323	2,690	11,032	1,199	2,706	646	1,999	424	1,586	421

防火管理者の選任状況

(平成29年3月31日)

用途(項)	区分	法第8条 該当対象物	届出済 対象物	久留米消防署		三井消防署		浮羽消防署		三潞消防署	
				法第8条 該当対象物	届出済 対象物	法第8条 該当対象物	届出済 対象物	法第8条 該当対象物	届出済 対象物	法第8条 該当対象物	届出済 対象物
1	イ 劇場・映画館・観覧場等	9	7	4	4	2	2	3	1		
	ロ 公会堂・集会場	367	272	99	91	124	86	92	63	52	32
2	イ キャバレー・クラブ等	6	4	5	3			1	1		
	ロ 遊技場・ダンスホール	28	26	19	18	8	7	1	1		
	ハ 風俗営業関係										
	ニ カラオケボックス等	11	10	8	7	1	1	1	1	1	1
3	イ 待合・料理店等	11	11	5	5	2	2	3	3	1	1
	ロ 飲食店	294	247	235	198	26	23	29	22	4	4
4	百貨店・店舗・マーケット	435	347	269	218	65	52	66	51	35	26
5	イ 旅館・ホテル・宿泊所	51	49	35	34	4	4	12	11		
	ロ 寄宿舎・下宿・共同住宅	451	362	366	293	55	47	16	10	14	12
6	イ 病院・診療所・助産所	138	135	88	87	28	27	15	14	7	7
	ロ 老人短期入所施設等	180	177	95	93	38	37	15	15	32	32
	ハ 老人デイサービスセンター等	176	175	90	90	43	43	28	27	15	15
	ニ 幼稚園・特別支援学校	39	39	27	27	6	6	3	3	3	3
7	小中高大学・専修学校等	136	135	71	71	30	30	20	20	15	14
8	図書館・美術館等	7	7	3	3	2	2	1	1	1	1
9	イ 蒸気浴場・熱気浴場等	2	2	1	1	1	1				
	ロ イ以外の公衆浴場	2	2	2	2						
10	停車場・航空機等の発着場										
11	神社・寺院・教会等	146	126	83	76	35	26	17	15	11	9
12	イ 工場・作業場	93	91	45	45	18	17	22	21	8	8
	ロ 映画・テレビスタジオ										
13	イ 自動車車庫・駐車場	2		2							
	ロ 飛行機等の格納庫										
14	倉庫	22	9	12		4	4	2	2	4	3
15	前各項に該当しない事務所	303	271	204	185	46	42	38	31	15	13
16	イ 特定複合用途防火対象物	610	518	433	372	80	65	60	47	37	34
	ロ イ以外の複合用途防火対象物	78	69	67	61	7	4	4	4		
16-2	地下街										
16-3	準地下街										
17	文化財等	5	5	3	3	1	1	1	1		
18	アーケード(50m以上)										
19	市町村長の指定する山林										
20	総務省令で定める舟車										
合 計		3,602	3,096	2,271	1,987	626	529	450	365	255	215

防火管理者資格取得講習会受講者数（過去5ヵ年）

年 度		H24	H25	H26	H27	H28
新 規	講習会（回）	5	6	5	7	5
	受講者（人）	329	336	362	516	453
再 講 習	講習会（回）	1	1	1	1	1
	受講者（人）	30	50	47	54	40

消 防 同 意 等 の 状 況

(平成28年4月1日～平成29年3月31日)

用途(項)		署	計	久留米消防署	三井消防署	浮羽消防署	三潞消防署
1	イ	劇場					
	ロ	集会場	11	6	2	1	2
2	イ	キャバレー					
	ロ	遊技場					
	ハ	風営法関係					
	ニ	カラオケボックス等	1	1			
3	イ	料理店					
	ロ	飲食店	10	6	2	2	
4		百貨店	28	14	3	7	4
5	イ	旅館	1	1			
	ロ	共同住宅	60	46	6	5	3
6	イ	病院	20	8	4	5	3
	ロ	老人短期	12	8	2	1	1
	ハ	デイサービス	12	3	5		4
	ニ	幼稚園	1				1
7		学校	4	3	1		
8		図書館					
9	イ	サウナ					
	ロ	公衆浴場					
10		駅舎	4	1	3		
11		神社	6	4	1		1
12	イ	工場	16	4	3	8	1
	ロ	スタジオ					
13	イ	車庫	5	2	1	2	
	ロ	格納庫					
14		倉庫	31	18	5	6	2
15		事業場	57	31	9	8	9
16	イ	特定	13	7	3	2	1
	ロ	非特定	5	4		1	
17		文化財					
上記以外			278	177	48	31	22
専用住宅			179	142	31	2	4
小 計			754	486	129	81	58
消防通知			1,591	787	440	163	201
合 計			2,345	1,273	569	244	259

危険物施設数及び規制事務処理状況

(平成28年4月1日～平成29年3月31日)

製造所等の別		完成検査済証 交付施設数	事務処理状況													
			許可申請		完成検査		仮使用 承認	水圧 検査	水張 検査	仮貯蔵 仮取扱	廃止届	各種 届出				
			設置	変更	設置	変更										
製造所		10		3		2	98	1	15	5		354				
貯蔵所	屋内貯蔵所	104	2	1	2	1										3
	屋外タンク貯蔵所	103		5		5										2
	屋内タンク貯蔵所	19														2
	地下タンク貯蔵所	191		4		4										7
	簡易タンク貯蔵所															
	移動タンク貯蔵所	100	5	3	3	3										7
	屋外貯蔵所	9														1
小計		526	7	13	5	13										22
取扱所	給油取扱所	171	4	38	4	31										7
	第1種販売取扱所	5														
	第2種販売取扱所															
	移送取扱所															
	一般取扱所	154	3	70	2	66					11					
小計		330	7	108	6	97					18					
合計		866	14	124	11	112					40					
金額			535,000	2,991,500	208,500	1,344,250	529,200	11,000	90,000	27,000	金額合計	5,736,450				
(事業所数)		419														

危険物施設の査察状況

(平成28年4月1日～平成29年3月31日)

製造所の別		施設数 (H28.4.1現在)	査察数	久留米消防署		三井消防署		浮羽消防署		三潁消防署	
				施設数	査察数	施設数	査察数	施設数	査察数	施設数	査察数
製造所		9	7	5	3	1	1			3	3
貯蔵所	屋内貯蔵所	107	53	63	14	10	10	20	20	14	9
	屋外タンク貯蔵所	104	74	47	18	10	10	26	26	21	20
	屋内タンク貯蔵所	21	13	14	8	1		6	5		
	地下タンク貯蔵所	198	35	119	32	33	1	28	1	18	1
	簡易タンク貯蔵所										
	移動タンク貯蔵所	90	57	58	32	10	10	7	7	15	8
	屋外貯蔵所	10	8	3	2			3	3	4	3
取扱所	給油取扱所	175	37	87	18	35	16	32	2	21	1
	第1種販売取扱所	6	4	4	2	1	1	1	1		
	第2種販売取扱所										
	移送取扱所										
	一般取扱所	164	64	89	30	24	23	30	3	21	8
合計		884	352	489	159	125	72	153	68	117	53

政令、条例に基づく事務処理状況

(平成28年4月1日～平成29年3月31日)

区 分		計	久留米消防署	三井消防署	浮羽消防署	三潁消防署
政 令 関 係	消 防 用 設 備 等 着 工 届 出 書	462	294	75	42	51
	消 防 用 設 備 等 設 置 届 出 書	748	483	129	66	70
	消 防 用 設 備 等 点 検 結 果 報 告 書	4,059	2,633	614	510	302
	防 火 (防 災) 管 理 者 選 解 任 届 出 書	721	394	141	108	78
	消 防 計 画 作 成 (変 更) 届 出 書	791	438	154	114	85
	統 括 防 火 (防 災) 管 理 者 選 解 任 届 出 書	13	10	3		
	全 体 に つ い て の 消 防 計 画 作 成 (変 更) 届 出 書	8	7	1		
	自 衛 消 防 組 織 設 置 (変 更) 届 出 書	7	7			
	避 難 訓 練 等 通 知 書	2,329	1,367	464	284	214
	防 火 対 象 物 点 検 結 果 報 告 書	320	204	50	40	26
	防 災 管 理 点 検 結 果 報 告 書	22	22			
	法 9 条 の 3 関 係 届 出	65	42	8	11	4
	り 災 証 明 願 (発 行 数)	90 (168)	57 (103)	18 (35)	11 (23)	4 (7)
	小 計	9,635	5,958	1,657	1,186	834
条 例 関 係	防 火 対 象 物 使 用 開 始 届	442	238	69	94	41
	炉 ・ 厨 房 設 備 等 設 置 届	59	37	9	8	5
	変 電 設 備 等 設 置 届	110	64	18	16	12
	ネ オ ン 管 灯 設 備 設 置 届					
	水 素 ガ ス 気 球 設 置 届	1	1			
	火 災 と ま ぎ わ ら し い 煙 等 の 届	244	134	52	27	31
	煙 火 打 上 げ 等 届	95	34	26	22	13
	催 物 開 催 届	5	2		1	2
	水 道 断 水 等 届	25	12	12		1
	道 路 工 事 届	475	267	26	71	111
	露 店 等 の 開 設 届 出 書	503	271	101	75	56
	少 量 危 険 物 等 届	43	18	7	9	9
	禁 止 行 為 の 解 除 申 請	131	128	3		
	小 計	2,133	1,206	323	323	281
合 計	11,768	7,164	1,980	1,509	1,115	

外 郭 団 体 の 状 況

平成 29 年 3 月 31 日

区 分	目 的 ・ 活 動	団 体 名 等
消防設備士会	<p>消防設備士会は、消防設備士の地位向上とその業務の進歩改善を促進し、もって消防設備士制度の発展を図り、社会公共の福祉に資することを目的として活動しています。</p> <p>筑後地区消防設備士会は、(財)福岡県消防設備安全協会の構成団体としても、活動しています。</p>	<p>久留米消防設備士会 123 名(42 事業所)</p> <p>浮羽消防設備士会 16 名(16 事業所)</p> <p>筑後地区消防設備士会 313 名(233 事業所)</p> <p>9 部会(久留米、大牟田、大川、筑後、浮羽、八女、柳川、みやま、朝倉)</p>
防災協会	<p>防災協会は、火災その他各種災害の予防対策及び研究並びに防火思想の普及宣伝に寄与し、会員相互の融和及び親睦を図ることを目的として活動しています。</p> <p>石油、塗料、灯油等の危険物を取り扱う事業所や一般の事業所で構成されています。</p>	<p>久留米市防災協会連合会 4 部会 208 事業所</p> <p>三井・小郡地区防災協会 219 事業所</p> <p>浮羽地区防災協会 187 事業所</p> <p>三潞地区防災協会 8 部会 306 事業所</p>
女性(婦人)防火クラブ	<p>女性(婦人)防火クラブは、一般家庭の火災を予防する目的で設立されました。</p> <p>会員相互の融和及び親睦を図り、火災予防の普及に努めるとともに、あらゆる災害に対する知識を深め、安全・安心なまちづくりを目指して活動しています。</p>	<p>久留米市女性防火クラブ連合会 27 クラブ 1,342 名</p> <p>三井・小郡地区婦人防火クラブ 2 クラブ(5 団体)431 名 (ママさんバレークラブ 21 チーム含む)</p> <p>久留米市田主丸町婦人防火クラブ 330 名</p> <p>久留米市城島町婦人防火クラブ 64 名</p> <p>うきは市婦人防火クラブ 217 名</p> <p>三潞郡大木町婦人防火クラブ 11 名</p>
幼年消防クラブ	<p>幼年消防クラブは、幼年期からの火災予防と幼年者を通じて家庭内の火災予防を両立させ、災害のない明るく住みよい、そして快適な地域のまちづくりを推進することを目的として活動しています。</p> <p>管轄内の公私立の保育園児及び幼稚園児を対象としたクラブです。</p>	<p>久留米市幼年消防クラブ連合会 47 団体 5,910 名</p> <p>三井・小郡地区幼年消防クラブ 3 クラブ(27 団体)792 名</p> <p>浮羽地区幼年消防クラブ 17 団体 1,217 名</p> <p>三潞地区幼年消防クラブ 16 団体 1,852 名</p>
少年消防クラブ	<p>少年消防クラブは、小学校高学年の児童で構成され、団体活動を通して、クラブ員の相互の連帯、融和及び親睦を図るとともに、火災予防の普及に努め、災害のない明るく住みよいまちづくりを目的として、活動しています。</p>	<p>城島町少年消防クラブ 5 支部 229 名</p> <p>大木町大莞校区少年消防クラブ 1 支部 39 名</p>

警 防 編

消防車両等配置状況

(平成29年4月1日)

	合 計	ポ ン プ 車	タ ン ク 車	化 学 車	は し ご 車	救 助 工 作 車	救 急 車	指 揮 車	大 型 水 槽 車	ホ ー ス 延 長 車	広 報 車	資 材 搬 送 車	支 援 車	連 絡 車	人 員 搬 送 車	訓 練 指 導 車
合 計	86	14	8	1	4	5	17	4	1	4	7	4	1	12	2	2
本 部	9										1			6		2
久留米消防署	12	1	1		2		3	1			2	1			1	
東出張所	4	1	1			1	1									
南出張所	5	1	1				2				1					
西出張所	4	2		1			1									
善導寺出張所	3	1					1			1						
小 計	28	6	3	1	2	1	8	1		1	3	1			1	
三井消防署	13	2	1		1	1	2	1			1	1		2	1	
三井出張所	5	1	1				1				1		1			
三国出張所	3		1				1			1						
小 計	21	3	3		1	1	4	1		1	2	1	1	2	1	
浮羽消防署	14	2	1		1	2	2	1	1	1		1		2		
浮羽出張所	4	1					1			1	1					
小 計	18	3	1		1	2	3	1	1	2	1	1		2		
三瀨消防署	10	2	1			1	2	1				1		2		

救助資機材保有状況(署別)

(平成29年4月1日)

種別	署 資機材	久留米消防署	三井消防署	浮羽消防署	三潞消防署	合計	種別	署 資機材	久留米消防署	三井消防署	浮羽消防署	三潞消防署	合計
一般救助用	かぎ付はしご	3	2	2	1	8	除染用	除染シャワー	2	1	0	0	3
	三連はしご	5	5	2	2	14		除染剤散布器	1	0	0	0	1
	ワイヤはしご	1	1	1	0	3	水難救助用	潜水器具一式	19	7	12	7	45
	空気式救助マット	2	0	1	0	3		救命胴衣	94	27	18	6	145
	救命索発射銃	1	1	1	1	4		救命浮環	43	7	11	2	63
	救助用縛帯	8	5	6	1	20		浮標	2	4	10	2	18
	平担架	2	1	10	1	14		救命ボート	4	2	3	2	11
						船外機		5	2	2	1	10	
重量物排除用	油圧ジャッキ	1	5	0	0	6	山岳用	登山器具一式	1	1	0	0	2
	油圧スプレッダー	2	1	0	0	3		バスケット担架	4	1	3	1	9
	可搬ウインチ	2	2	3	2	9	重量物排除用	マット型空気ジャッキ一式	1	1	2	1	5
	マンホール救助器具	1	1	1	0	3		大型油圧スプレッダー	2	1	1	1	5
						救助用支柱器具		1	1	0	0	2	
切断・破壊用	油圧切断機	2	0	3	0	5	切断用	空気鋸	2	0	3	1	6
	エンジンカッター	13	4	4	3	24		大型油圧切断機	2	1	1	1	5
	ガス溶断器	2	0	2	1	5	空気切断機	1	0	2	1	4	
	チェーンソー	6	4	3	1	14	コンクリート・鉄筋切断用チェーンソー	0	0	2	0	2	
	携帯用コンクリート破壊器具	2	2	0	0	4	破壊用	削岩機	2	2	1	1	6
						ハンマドリル		1	1	1	0	3	
検知・測定用	生物剤検知器	1	0	0	0	1	呼吸保護用	酸素呼吸器	12	5	3	0	20
	化学剤検知器	1	0	0	0	1		送排風機	1	2	1	0	4
	可燃性ガス測定器	8	7	0	2	17		エアラインマスク	1	0	1	0	2
	有毒ガス測定器	4	7	4	0	15	高度救助用	画像探索機	1	1	1	0	3
	酸素濃度測定器	4	7	0	0	11		地中音響探知機	1	0	0	0	1
放射線測定器	16	1	1	0	18	熱画像直視装置		1	1	1	0	3	
						夜間用暗視装置		1	0	0	0	1	
						地震警報器		1	0	0	0	1	
呼吸・隊員保護用	空気呼吸器	62	30	21	11	124							
	防毒マスク	49	5	3	3	60							
	化学防護服	98	42	47	38	225							
	陽圧式化学防護服	9	5	6	0	20							
	耐熱服	8	0	2	0	10							

緊急消防援助隊の編成状況

(平成29年4月1日)

隊名・登録車両等		第1派遣	第2派遣
都道府県大隊指揮隊 《筑後ブロック中隊指揮隊》 指揮車（久留米消防署本署）	A	隊長	隊長
		副隊長	副隊長
		副隊長	副隊長
	B	隊長	隊長
		副隊長	副隊長
		副隊長	副隊長
消火小隊 タンク車（久留米消防署東出張所）	小隊長	小隊長	
	分隊長	分隊長	
	分隊長	分隊長	
	隊員	隊員	
	隊員	隊員	
消火小隊 ポンプ車（浮羽消防署浮羽出張所）	小隊長	小隊長	
	分隊長	分隊長	
	分隊長	隊員	
	隊員	隊員	
	隊員	隊員	
救助小隊 (兼毒劇物対応小隊) 救助工作車Ⅲ型（久留米消防署東出張所）	小隊長	小隊長	
	分隊長	分隊長	
	分隊長	分隊長	
	分隊長	分隊長	
	分隊長	分隊長	
救助小隊 救助工作車Ⅱ型（三井消防署本署）	小隊長	小隊長	
	分隊長	分隊長	
	分隊長	分隊長	
	分隊長	分隊長	
	分隊長	分隊長	
救急小隊 救急車（久留米消防署善導寺出張所）	小隊長	小隊長	
	分隊長	副分隊長	
	隊員	隊員	
救急小隊 救急車（三井消防署本署）	小隊長	小隊長	
	分隊長	分隊長	
	隊員	隊員	
救急小隊 救急車（三潁消防署）	小隊長	小隊長	
	分隊長	分隊長	
	隊員	隊員	
特殊装備小隊 40m梯子車(久留米消防署本署)	小隊長	小隊長	
	分隊長	分隊長	
	分隊長	副分隊長	
	隊員	隊員	
特殊装備小隊 30m梯子車（三井消防署本署）	小隊長	小隊長	
	分隊長	分隊長	
	分隊長	分隊長	
	分隊長	分隊長	
後方支援小隊 支援車（三井消防署三井出張所）	小隊長	小隊長	
	分隊長	分隊長	
	隊員	隊員	
活動支援隊（登録外） 救急防災号（消防本部）	隊長	隊長	
	隊員	隊員	
合計（延べ）	13隊	50名	50名

消防水利の現況

(平成29年4月1日)

署 別		久留米消防署	三井消防署	浮羽消防署	三潁消防署	合 計	
項 目							
現有公設水利	消火栓	2,923	1,344	159	501	4,927	
	防火水槽 (内耐震性)	40m ³ 未満	53 (0)	12 (0)	137 (0)	22 (0)	224 (0)
		40m ³ ～100m ³	169 (24)	413 (13)	172 (22)	264 (33)	1,018 (92)
		100m ³ 以上	12 (10)	0 (0)	19 (1)	0 (0)	31 (11)
		小計	234 (34)	425 (13)	328 (23)	286 (33)	1,273 (103)
	その他(プール、井戸、河川等)	59	84	553	15	711	
	合計	3,193	1,853	1,040	802	6,911	

通 信 編

消防通信指令業務の共同運用の概要

当消防本部は、筑後地域の7消防本部と福岡県内初となる消防通信指令業務の共同運用を開始するため、最新の高性能消防指令システムと消防救急デジタル無線システムを備えた「筑後地域消防指令センター」を共同で整備し、平成28年4月1日より運用を開始しました。

消防通信指令業務の共同運用とは、複数の消防本部が1ヶ所の指令センターで119番通報を受信し、各消防本部の消防車や救急車に出動指令などを行うものです。

通信指令事務の共同運用イメージ

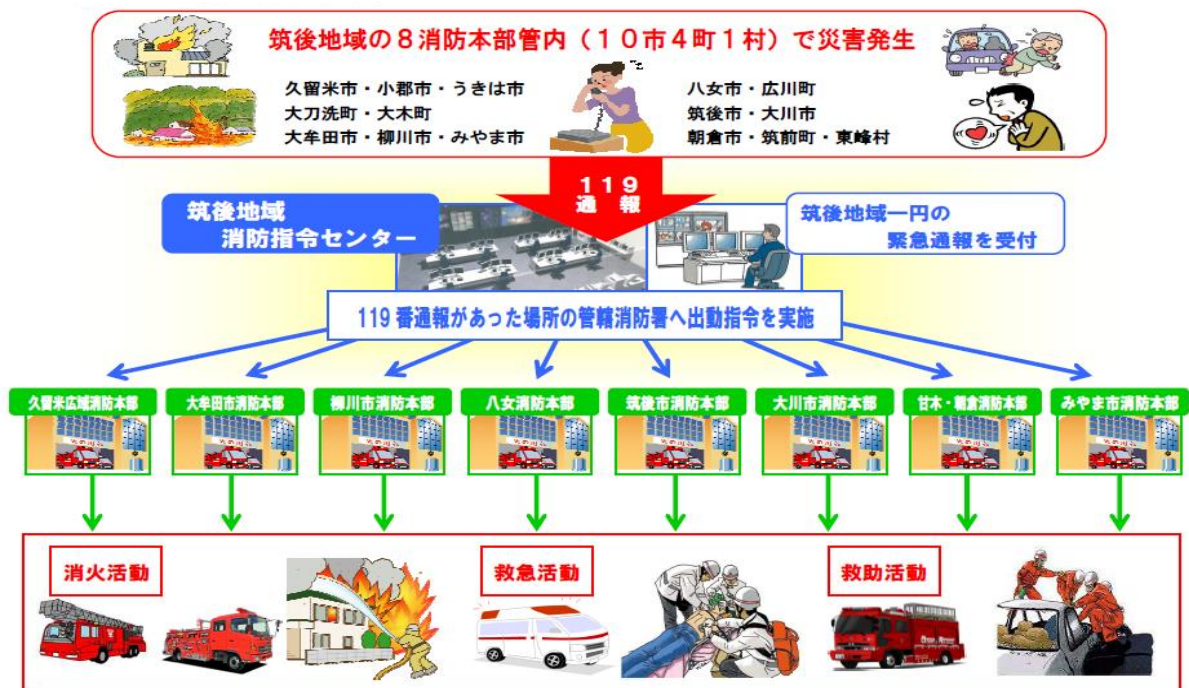

1 1 9 受信状況（災害種別：構成市町等別）

（平成28年）

区分		久留米市	通報割合 ※1	小郡市	通報割合 ※1	うきは市	通報割合 ※1	大刀洗町	通報割合 ※1	大木町	通報割合 ※1	高速	その他 (管轄外等)	計	通報割合 ※2
災害 通報	火災	151	0.8%	26	0.8%	16	0.9%	8	1.0%	4	0.7%	16	0	221	0.9%
	救急	14,091	70.3%	2,394	75.2%	1,213	70.9%	573	65.3%	442	74.4%	36	0	18,749	74.3%
	救助	98	0.5%	14	0.4%	11	0.7%	15	1.9%	6	1.0%	8	0	152	0.6%
	その他災害	294	1.6%	46	1.4%	41	2.4%	17	2.2%	12	2.0%	1	0	411	1.6%
その他	問合せ	447	2.4%	94	3.0%	53	3.1%	17	2.2%	12	2.0%	1	0	624	2.5%
	通報訓練・テスト	2,246	11.9%	292	9.2%	202	12.0%	97	12.3%	78	13.1%	2	0	2,917	11.6%
	間違い・その他	1,591	8.4%	316	9.9%	152	9.0%	60	7.6%	40	6.7%	14	0	2,173	8.6%
構成市町別 通報割合※3		18,918	74.9%	3,182	12.6%	1,688	6.7%	787	3.1%	594	2.4%	78	0	25,247	

46

1 1 9 受信状況（覚知別：構成市町等別）

区分		久留米市	通報割合 ※1	小郡市	通報割合 ※1	うきは市	通報割合 ※1	大刀洗町	通報割合 ※1	大木町	通報割合 ※1	高速	その他 (管轄外等)	計	通報割合 ※2
固 定	1 1 9 固定	6,978	36.9%	1,251	39.3%	708	41.9%	305	38.8%	335	56.4%	5	0	9,582	38.0%
	1 1 9 IP	3,843	20.3%	730	22.9%	344	20.4%	154	19.6%	47	7.9%	0	0	5,118	20.3%
携帯	1 1 9	7,523	39.8%	1,106	34.8%	566	33.5%	290	36.8%	196	33.0%	53	0	9,734	38.6%
その他	緊急通報システム	28	0.1%	0	0.0%	5	0.3%	3	0.4%	1	0.2%	0	0	37	0.1%
	駆け込み	82	0.4%	28	0.9%	5	0.3%	8	1.0%	1	0.2%	0	0	124	0.5%
	一般加入電話	85	0.4%	11	0.3%	3	0.2%	2	0.3%	2	0.3%	2	0	105	0.4%
	専用電話	10	0.1%	2	0.1%	0	0.0%	3	0.4%	0	0.0%	12	0	27	0.1%
	その他	369	2.0%	54	1.7%	57	3.4%	22	2.8%	12	1.9%	6	0	520	2.1%
構成市町別 通報割合※3		18,918	74.9%	3,182	12.6%	1,688	6.7%	787	3.1%	594	2.4%	78	0	25,247	

※1 構成市町別通報件数における各区分通報件数の割合を示す。

※2 全通報件数における各区分通報件数の割合を示す。

※3 全通報件数における構成市町別通報件数の割合を示す。

1 1 9 受信状況（災害等：月別）

区分		1月	2月	3月	4月	5月	6月	7月	8月	9月	10月	11月	12月	計
災害 通報	火災	20	15	21	23	13	19	15	30	8	14	28	15	221
	救急	1,626	1,497	1,625	1,547	1,496	1,348	1,618	1,710	1,498	1,523	1,575	1,686	18,749
	救助	6	13	14	10	10	10	15	13	9	15	17	20	152
	その他災害	48	32	25	37	42	51	36	27	28	28	27	30	411
その他	問合せ	55	47	61	55	55	70	63	57	39	36	47	39	624
	通報訓練・テスト	139	185	209	249	269	265	183	157	245	340	403	273	2,917
	間違い・その他	204	165	163	198	163	204	198	175	172	181	179	171	2,173
計		2,098	1,954	2,118	2,119	2,048	1,967	2,128	2,169	1,999	2,137	2,276	2,234	25,247

47

1 1 9 受信状況（覚知別：月別）

区分		1月	2月	3月	4月	5月	6月	7月	8月	9月	10月	11月	12月	計
固 定	1 1 9 固定	778	759	823	803	788	756	766	774	750	836	915	834	9,582
	1 1 9 I P	461	401	436	405	414	377	406	447	435	386	452	498	5,118
携帯 1 1 9		788	726	800	825	771	736	903	888	757	856	845	839	9,734
その他	緊急通報システム	2	1	1	3	4	3	3	2	1	3	6	8	37
	駆け込み	16	16	10	9	5	7	9	9	12	13	13	5	124
	一般加入電話	12	11	6	9	12	9	8	2	10	12	4	10	105
	専用電話	4	3	2	2	0	1	0	5	2	4	2	2	27
	その他	37	37	40	63	54	78	33	42	32	27	39	38	520
計		2,098	1,954	2,118	2,119	2,048	1,967	2,128	2,169	1,999	2,137	2,276	2,234	25,247

気 象 状 況

(平成28年)

	最 多		風 速(m/s)		温 度(°C)			相 対 湿 度 (%)			雨 量 (mm)		
	天 候	風 位	最 大	平 均	最 高	最 低	平 均	最 高	最 低	平 均	日最大	月雨量	累計雨量
1月	曇	北北東	17.9	1.8	15.8	-5.6	5.8	98.3	35.5	83.2	41.5	84.5	84.5
2月	曇	北北東	17.1	1.9	18.8	-1.4	6.7	98.3	21.3	76.9	31.5	69.0	153.5
3月	晴	北北東	17.6	2.3	22.3	0.3	10.8	98.0	24.7	74.3	24.0	56.0	209.5
4月	晴	北北東	24.2	2.4	27.7	7.3	16.6	98.3	12.7	78.5	96.5	243.0	452.5
5月	晴	北北東	17.6	2.3	32.3	9.5	20.9	98.3	20.2	72.5	61.5	249.0	701.5
6月	雨	南	18.9	2.2	33.2	14.6	23.6	98.6	24.1	83.7	200.0	591.5	1293.0
7月	曇	南	18.7	2.2	37.4	22.3	28.4	98.3	35.0	79.9	72.5	183.5	1476.5
8月	晴	北北東	18.7	2.3	36.8	18.6	28.8	98.0	34.4	74.6	59.5	123.0	1599.5
9月	雨	北北東	21.9	2.3	34.1	18.7	25.0	98.8	48.8	85.7	122.0	437.5	2037.0
10月	晴	北北東	25.7	2.5	33.0	12.4	20.8	98.8	37.7	83.5	47.5	155.5	2192.5
11月	曇	北北東	18.1	1.9	22.3	3.4	13.3	99.1	41.1	84.4	36.0	139.0	2331.5
12月	曇	北北東	16.5	1.7	18.8	0.0	9.1	99.4	40.0	84.1	30.5	87.0	2418.5

※ 上記気象状況の各データは、当消防本部設置の気象情報記録装置によるものです。

火災統計

火 災 概 況

この統計は、平成28年中に当消防本部管内において発生した火災について分類・統計したものである。

1 発生状況

火災発生件数は、118件（前年154件）で前年より36件減少し、出火率（人口1万人あたりの火災件数）は2.8件（前年3.6件）となっている。

火災種別件数は、建物火災67件（前年83件）、林野火災0件（前年3件）、車両火災15件（前年14件）、その他の火災36件（前年54件）となっている。

火 災 種 別	建 物 火 災	林 野 火 災	車 両 火 災	そ の 他 の 火 災
発 生 件 数	67	0	15	36

火災種別の割合

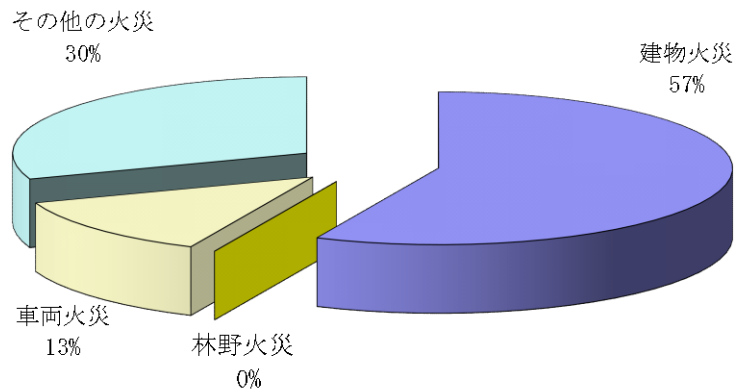

2 焼損状況

建物火災では、焼損棟数84棟（前年105棟）、焼損面積2,755㎡（前年3,335㎡）となっている。

また、建物の焼損程度別状況をみると、全焼18棟（前年19棟）、半焼7棟（前年2棟）、部分焼は19棟（前年33棟）、ぼや40棟（前年51棟）となっている。

焼損程度別の割合

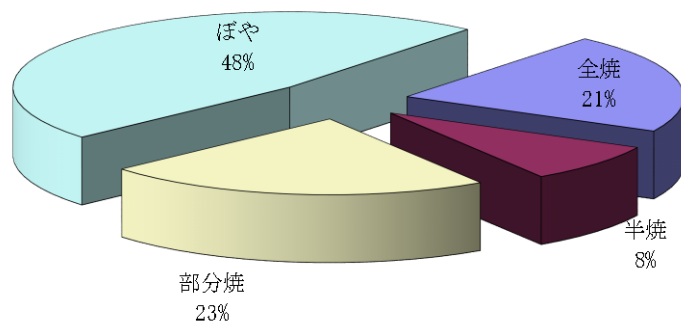

3 損害見積額

損害見積額は166,433千円（前年326,779千円）で、前年より160,346千円増加している。

4 死傷者

死者4名（前年4名）、負傷者28名（前年30名）となっている。

5 り災世帯・り災人員

り災状況は、り災世帯数53世帯（前年64世帯）、り災人員134人（前年163人）となっている。

6 出火原因

主な出火原因は次のようになっている。

(平成28年)		件数	(平成27年)		件数
1位	放火（疑い含む）	22件	1位	放火（疑い含む）	21件
2位	たき火	11件	2位	こんろ	18件
3位	たばこ	7件	2位	たき火	18件
3位	電灯・電話等の配線	7件	4位	たばこ	12件
4位	こんろ	6件	5位	火入れ	7件
5位	配線器具	6件	6位	ストーブ	5件

火災概況（市町別）

市町		合計	久留米市	旧久留米市	田主丸町	北野町	城島町	三潁町	小郡市	うきは市	大刀洗町	大木町
出火事件数	建物火災	67	50	40	3	3	1	3	6	8		3
	林野火災											
	車両火災	15	8	7	1				4		3	
	船舶・航空機火災											
	その他の火災	36	25	15	5	2	1	2	3	6	2	
	合計	118	83	62	9	5	2	5	13	14	5	3
焼損棟数	全焼	18	14	11	2			1	2	1		1
	半焼	7	4	4					1	1		1
	部分焼	19	13	10	2			1	2	3		1
	ぼや	40	33	26	2	3	1	1	3	3		1
	合計	84	64	51	6	3	1	3	8	8		4
焼損面積	建物(m ²)	2,755	2,114	1,982	103	1		28	264	196		181
	林野(a)											
死傷者	死者	4	2	2					1	1		
	負傷者	28	26	15			11			1	1	
り災世帯	全損	11	10	10					1			
	半損	3							1	1		1
	小損	39	30	24	2	3		1	6	2		1
	合計	53	40	34	2	3		1	8	3		2
り災人員		134	86	69	6	9		2	27	16		5
損害見積額(千円)	建物火災	160,569	116,262	109,914	5,358	213	199	578	18,836	18,941		6,530
	林野火災											
	車両火災	5,640	1,641	87	1,554				3,399		600	
	船舶・航空機火災											
	その他の火災	224	148	15	94	1	3	35	63	8	5	
	合計	166,433	118,051	110,016	7,006	214	202	613	22,298	18,949	605	6,530
建物火災1件当たりの損害額(千円)		2,397	2,325	2,748	1,786	71	199	193	3,139	2,368		2,177
建物火災1件当たりの焼損面積(m ²)		41	42	50	34			9	44	25		60
出火率(人口1万人当たり)		2.8	2.7	2.6	4.5	2.8	1.6	3.0	2.2	4.5	3.2	2.1
人口(人)		425,869	305,993	239,113	19,782	17,740	12,416	16,942	59,151	30,829	15,474	14,422

火 災 概 況 （ 署 別 ）

署		合計	久留米消防署	三井消防署	浮羽消防署	三潁消防署
区 分						
出 火 件 数	建 物 火 災	67	40	9	11	7
	林 野 火 災					
	車 両 火 災	15	7	7	1	
	船舶・航空機火災					
	その他の火災	36	15	7	11	3
	合 計	118	62	23	23	10
焼 損 棟 数	全 焼	18	11	2	3	2
	半 焼	7	4	1	1	1
	部 分 焼	19	10	2	5	2
	ぼ や	40	26	6	5	3
	合 計	84	51	11	14	8
焼 損 面 積	建 物 (㎡)	2,755	1,982	265	299	209
	林 野 (a)					
死 傷 者	死 者	4	2	1	1	
	負 傷 者	28	15	1	1	11
り 災 世 帯	全 損	11	10	1		
	半 損	3		1	1	1
	小 損	39	24	9	4	2
	合 計	53	34	11	5	3
り 災 人 員		134	69	36	22	7
損 害 見 積 額 (千 円)	建 物 火 災	160,569	109,914	19,049	24,299	7,307
	林 野 火 災					
	車 両 火 災	5,640	87	3,999	1,554	
	船舶・航空機火災					
	その他の火災	224	15	69	102	38
	合 計	166,433	110,016	23,117	25,955	7,345
建物火災1件当たりの 損害額(千円)		2,397	2,748	2,117	2,209	1,044
建物火災1件当たりの 焼損面積(㎡)		41	50	29	27	30
出火率 (人口1万人当たり)		2.8	2.6	2.5	4.5	2.3
人口(人)		425,869	239,113	92,365	50,611	43,780

火 災 種 別 ・ 月 別 火 災 概 況

区 分		月												
		平成28年	1月	2月	3月	4月	5月	6月	7月	8月	9月	10月	11月	12月
出 火 件 数	建物火災	67	7	4	6	8	3	3	5	5	5	4	6	11
	林野火災													
	車両火災	15	2			3	2		2	2		2		2
	船舶 航空機火災													
	その他の火災	36	3	3	3	3	2	3	3	10	4		2	
	合 計	118	12	7	9	14	7	6	10	17	9	6	8	13
焼 損 棟 数	全 焼	18	1	2	5	1	1	2	2			2	1	1
	半 焼	7	1	1					2	1		1	1	
	部分焼	19	1	2	3	2	1	1	1	1	2	1	2	2
	ぼ や	40	6	2	2	6	3	1	2	3	3	2	3	7
	合 計	84	9	7	10	9	5	4	7	5	5	6	7	10
焼 損 面 積	建物 (㎡)	2,755	105	480	390	80	79	149	81	10	11	340	189	841
	林野 (a)													
死 傷 者	死 者	4			1	1			1				1	
	負傷者	28	1	11	1				2	1	3	2	4	3
り 災 世 帯	全 損	11		1					1				8	1
	半 損	3	1	1								1		
	小 損	39	5	1	4	2	4	2	2		5	2	4	8
	合 計	53	6	3	4	2	4	2	3		5	3	12	9
り災人員		134	16	11	7	8	5	8	8		17	10	19	25
損 害 見 積 額 (千円)	建物火災	160,569	2,743	13,949	21,309	30,472	7,814	1,360	5,143	847	994	32,794	12,283	30,861
	林野火災													
	車両火災	5,640	445			263	2,708		1,568	500		10		146
	船舶 航空機火災													
	その他の火災	224	63	79		5	18			15	43		1	
	合 計	166,433	3,251	14,028	21,309	30,740	10,540	1,360	6,711	1,362	1,037	32,804	12,284	31,007

火災の発生状況（月別）

（平成28年総出火件数118件）

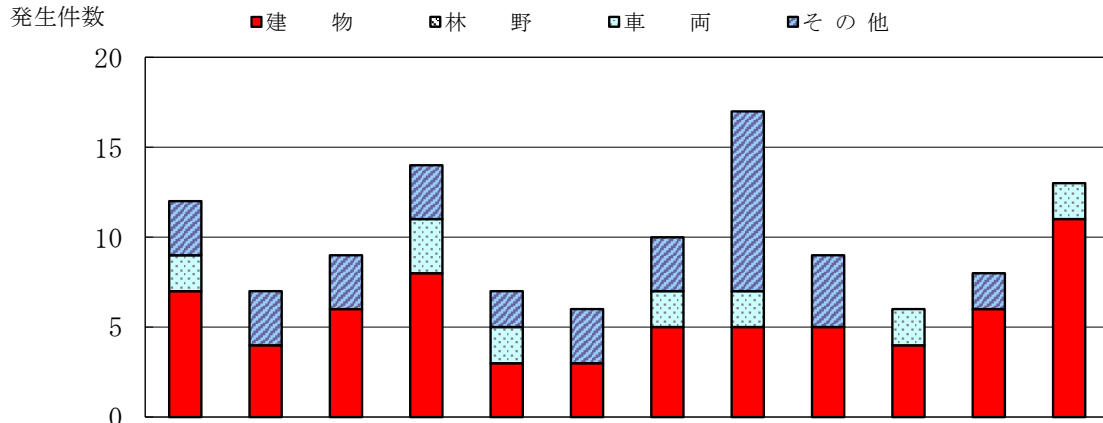

種別 \ 月別	1月	2月	3月	4月	5月	6月	7月	8月	9月	10月	11月	12月	計
建 物	7	4	6	8	3	3	5	5	5	4	6	11	67
林 野													0
車 両	2			3	2		2	2		2		2	15
そ の 他	3	3	3	3	2	3	3	10	4		2		36
計	12	7	9	14	7	6	10	17	9	6	8	13	118

火災の損害状況（月別）

（平成28年損害総額166,433千円）

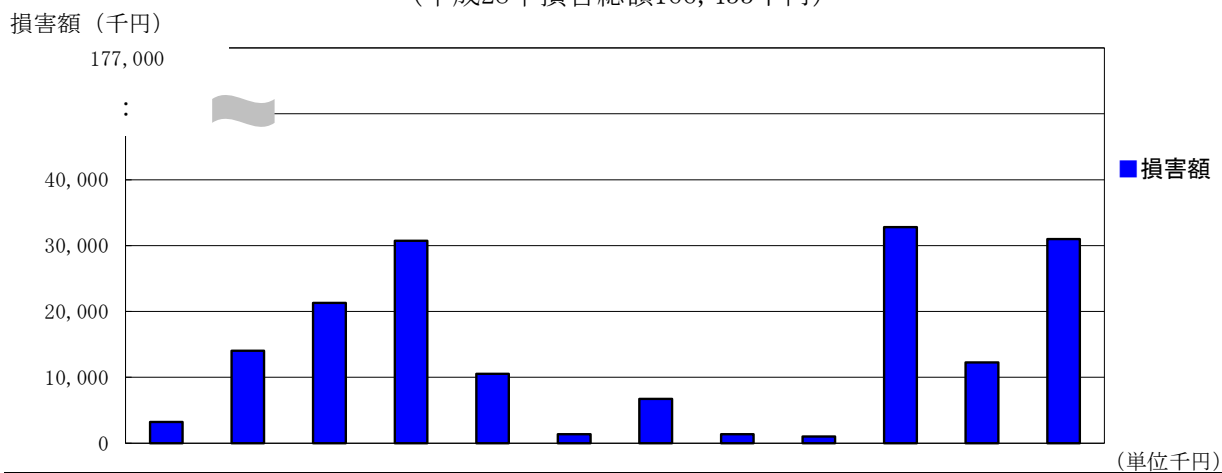

月別	1月	2月	3月	4月	5月	6月	7月	8月	9月	10月	11月	12月	計
損害額	3,251	14,028	21,309	30,740	10,540	1,360	6,711	1,362	1,037	32,804	12,284	31,007	166,433

火災の発生状況（5ヵ年）

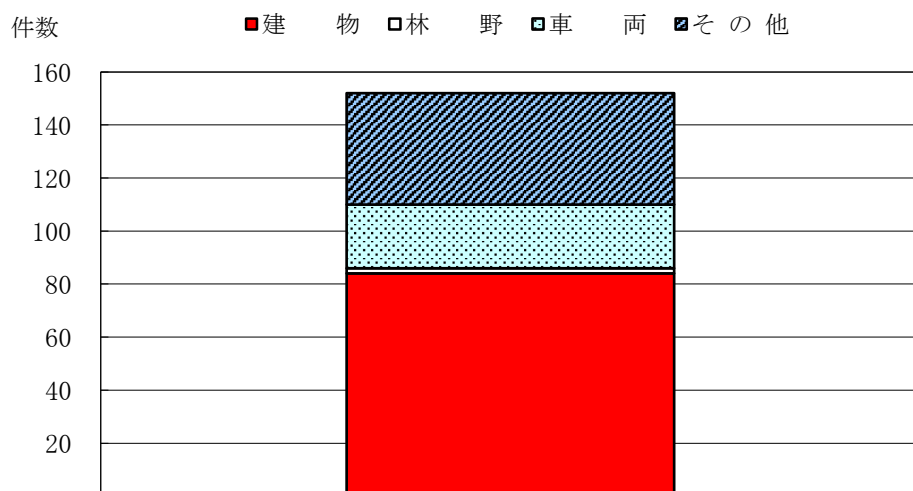

種別 \ 年別	H24	H25	H26	H27	H28
建物	84	86	73	83	67
林野	2	1		3	
車両	24	17	13	14	15
その他	42	55	38	54	36
合計	152	159	124	154	118

火災の損害状況（5ヵ年）

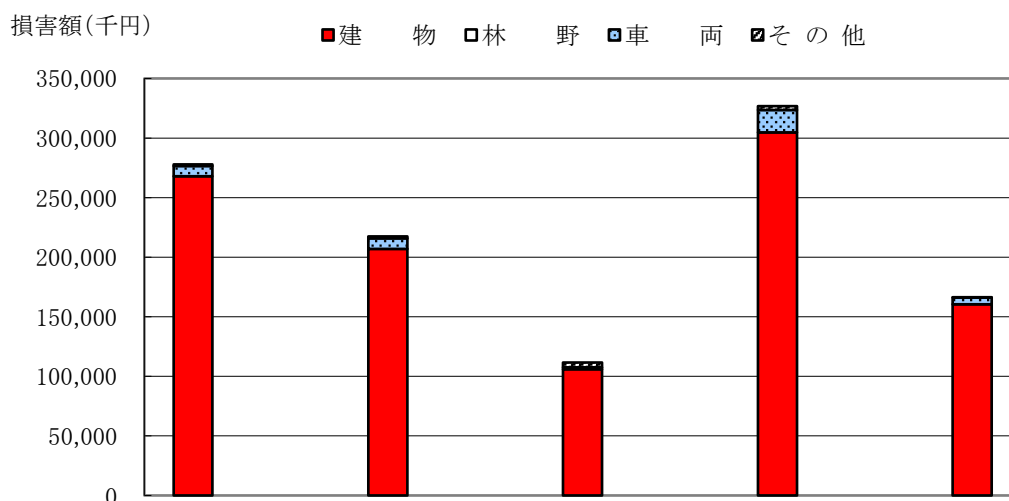

(単位：千円)

種別 \ 年別	H24	H25	H26	H27	H28
建物	268,006	207,027	105,846	304,654	160,569
林野					
車両	8,659	8,772	1,593	18,975	5,640
その他	1,293	1,732	4,150	3,150	224
合計	277,958	217,531	111,589	326,779	166,433

出 火 原 因 別 件 数

原因別	月別	計	1月	2月	3月	4月	5月	6月	7月	8月	9月	10月	11月	12月
	計	118	12	7	9	14	7	6	10	17	9	6	8	13
放火（疑い含む）		22	2		2	5	1		2	6	1		1	2
こんろ		6			1			1	2		1		1	
（うち天ぷら油）		4			1			1			1		1	
たばこ		7	1		1	1	1					1	2	
かまど														
風呂かまど		1		1										
炉														
焼却炉		2						1		1				
ストーブ		2		2										
こたつ														
ボイラー		2											1	1
煙突・煙道														
排気管		2								1				1
電気機器		5			1				1		1	1		1
電気装置		2	1							1				
電灯・電話等の配線		7	1			1			1	1	2			1
内燃機関		2	1											1
配線器具		6	2	1			1				1	1		
火遊び		3		1	1									1
マッチ・ライター		4	1						1		1			1
たき火		11			2		1	1	1	4	1		1	
溶接機・溶断機														
灯火		2				1								1
衝突の火花														
取灰														
火入れ		3						3						
その他		17	2	2		4	1		1	1	1	2	2	1
不明・調査中		12	1		1	2	2		1	2		1		2

曜日別火災発生件数

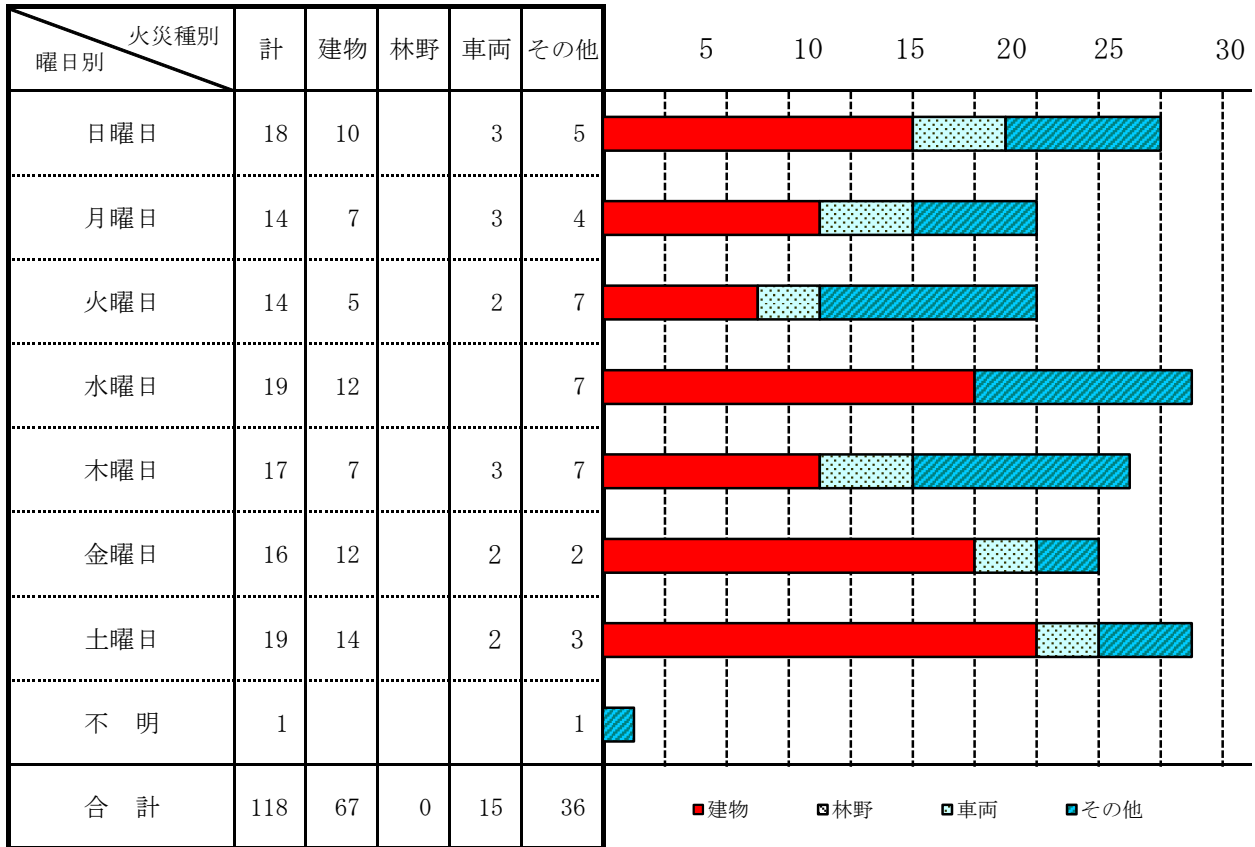

時間別火災発生件数

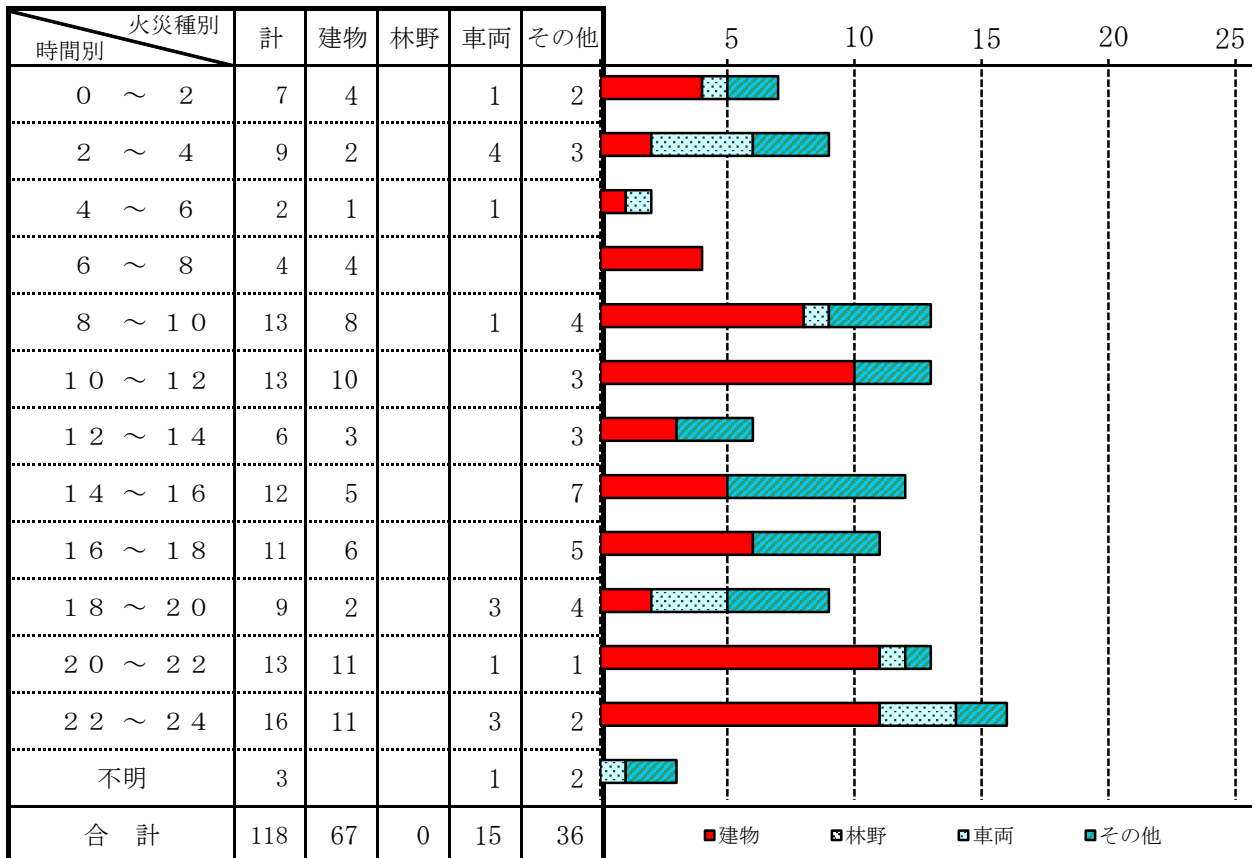

校区別・火災種別発生状況

市・町	校区	計	建 物	林 野	車 両	その他	2	4	6	8	10
久留米市	篠山						0				
	京町	5	2			3					
	荘島	1	1								
	鳥飼	4	3			1					
	金丸	4	1			3					
	日吉	2	1		1						
	西国分										
	南薫	6	6								
	東国分	3	2		1						
	小森野	1	1								
	長門石	2	2								
	御井	2	1			1					
	南	4			3	1					
	上津	6	4		1	1					
	山川										
	合川	4	3		1						
高良内											
青峰											
宮ノ陣	3	3									
山本											
草野	3	2			1						
善導寺	3	2			1						
大橋											
安武	1	1									
大善寺	2	2									
荒木	4	2			2						
津福	2	1			1						
水縄	2				2						
竹野	1	1									
川会	1	1									
柴刈	2			1	1						
田主丸	3	1			2						
水分											
船越											

校区別・火災種別発生状況

市・町	校区	計	建 物	林 野	車 両	その他	2	4	6	8	10
久留米市	北野	2	1			1	2				
	弓削	2	1			1	2				
	大城						0				
	金島	1	1				1				
	城島	2	1			1	2				
	下田						0				
	青木						0				
	浮島						0				
	江上						0				
	三潞	1				1	1				
	犬塚	1	1				1				
	西牟田	3	2			1	3				
小郡市	小郡	2	1			1	2				
	三国						0				
	のぞみが丘	1			1		1				
	立石	3	1		1	1	3				
	御原	2	2				2				
	味坂	2			1	1	2				
	大原	2	2				2				
	東野	1			1		1				
うきは市	千年	3	2			1	3				
	吉井	2	1			1	2				
	江南	2	1			1	2				
	福富	3	2			1	3				
	御幸	2	1			1	2				
	小塩	1				1	1				
	妹川						0				
	姫治						0				
	山春						0				
	大石	1	1				1				
大刀洗町	大刀洗						0				
	本郷	3			2	1	3				
	大堰	2			1	1	2				
	菊池						0				
大木町	木佐木						0				
	大溝	3	3				3				
	大莞						0				
合 計		118	67		73	36					

火元建物の用途別火災件数

用途別		月 別	小計	1月	2月	3月	4月	5月	6月	7月	8月	9月	10月	11月	12月	
		計	67	7	4	6	8	3	3	5	5	5	4	6	11	
建居 築住 物用	専 用 住 宅	27	4	4	1	2		1	1	1	1	3		5	5	
	共 同 住 宅	8	2		1			1				1	1	1	1	
	寄 宿 舎															
併居 用住 建・ 築物 業	農林水産業併用															
	鉱工業併用	1			1											
	商業併用	2								1		1				
	サービス業併用															
	その他の産業															
産 業 用 建 築 物	店 舗	事 務 所														
		百 貨 店 等														
		飲 食 店 舗	4				1				1			1		1
		小 売 店 舗	2				1							1		
		そ の 他	1								1					
	工 場・作 業 場	5	1		1						1				2	
	倉 庫	9				1	2	2	1	2			1			
	車 庫	1				1										
	研 究 所															
	養 畜 舎															
特 殊 対 象 建 築 物	劇 場・映 画 館 等															
	旅 館・ホ テ ル 等															
	病 院・福 祉 施 設 等	1													1	
	学 校・体 育 館 等	2									1				1	
	遊 技 場 等															
	浴 場															
	寺 社・教 会 等	3			2	1										
複合用途建築物																
その他の建築物		1				1										
その他																

建物火災における初期消火状況及び火元建物の焼損程度

(平成28年建物火災件数 67件 (爆発火災除く))

種別 焼損程度	未使用	水バケツ	消火器	その他	合計
全 焼	8	1	2	4	15
半 焼	2		1	2	5
部分焼	5		4	2	11
ぼ や	5	1	10	19	35
合 計	20	2	17	27	66

発生件数

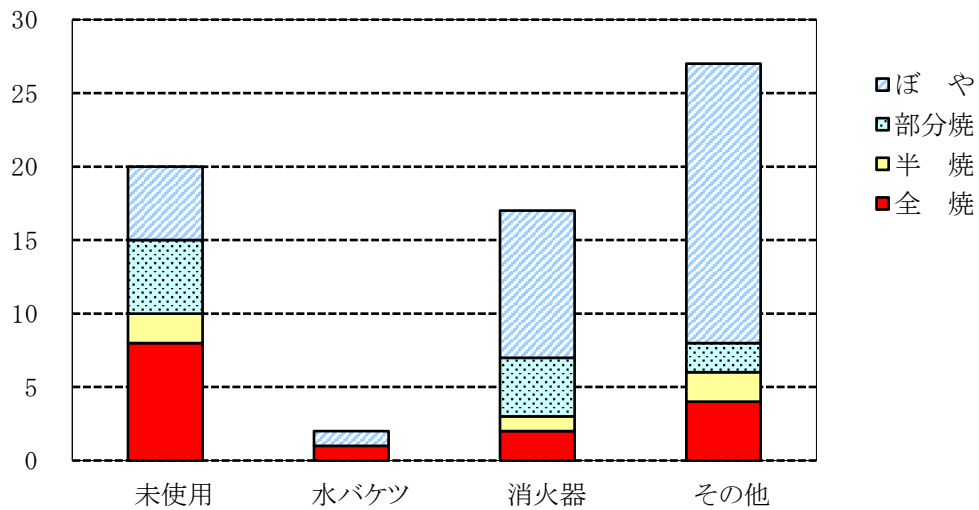

その他の出場状況

内容	久留米署	三井署	浮羽署	三潁署	計
自火報作動	118	11	2	4	135
油 漏 れ	30	14	14	7	65
ガス漏れ	2	2		1	5
たき火	30	16	10	3	59
枯草焼損	7	1	3	2	13
その他	79	31	18	14	142
救急支援	756	227	135	90	1,208
合 計	1,022	302	182	121	1,627

※ その他の内訳 (誤報、風水害警戒、管轄外災害出動、廃棄物焼却等)

救急統計

救急の概要

1 救急件数は18,880件で増加、1日当たり約51.7件

平成28年の管内の救急出場件数は18,880件（前年比+786件）で4.3%増（全国1.2%増）となっており、搬送人員は17,610人（前年比+456人）で2.7%増（全国1.3%増）となっています。

1日あたり約51.7件、約28分に1件（全国は約5.2秒に1件）の頻度で救急車が出場し、管内住民の約24人に1人（全国は約23人に1人）が救急車を利用したことになります。

2 救急出場件数の75.6%が「久留米市」

構成市町別の救急出場件数は、久留米市14,267件（前年比+597件）、小郡市2,359件（同+86件）、うきは市1,206件（同-20件）、大刀洗町582件（同+84件）、大木町444件（同+35件）、その他が22件（同+4件）となっています。

署管内別で見ますと、久留米消防署が12,341件（同+648件）、三井消防署が3,279件（同+57件）、浮羽消防署が1,787件（同+18件）、三潁消防署が1,473件（同+63件）となっています。

3 事故種別の6割が急病

主な事故種別では、急病が11,601件で全体に占める割合が61.4%と最も多く、次いで一般負傷が2,780件で14.7%、転院搬送が1,906件で10.1%、交通事故が1,627件で8.6%となっており、その構成比は全国と概ね同じ状況となっています。

急病のうち熱中症による搬送人員は、237人（同+29人）となっています。

4 搬送人員の半数が軽症、重症は10人に1人

搬送人員17,610人のうち、軽症が8,392人（同-116人）で全体の47.7%を占め、次いで中等症が7,126人（同+478件）で40.5%、重症が1,815人（同+83人）で10.3%となっています。

5 搬送人員の56.6%が高齢者、男女の比率は半々

搬送人員17,610人のうち、高齢者が9,971人（同+473人）と全体の56.6%を占め、次いで成人が5,931人（同-109人）で33.7%、乳幼児が939人（同+81人）で5.3%、少年が746人（同+4人）で4.2%、新生児が23人（同+7人）で0.1%となっています。

また、搬送人員の男女別では、男性が8,855人（同+208人）で全体の50.3%、女性が8,755人（同+248人）で49.7%となっています。

6 全国トップレベルの搬送時間

救急搬送時間（119番入電～病院到着）は平均26.9分で、平成21年から7年連続全国1位の福岡県平均30.2分（平成27年中消防庁調べ）を大きく上回っています。

事故種別出場件数（総件数18,880件）

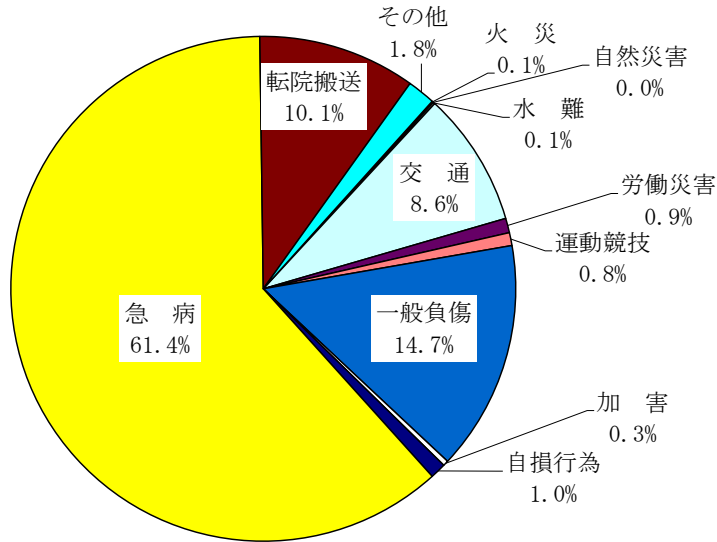

署別出場件数

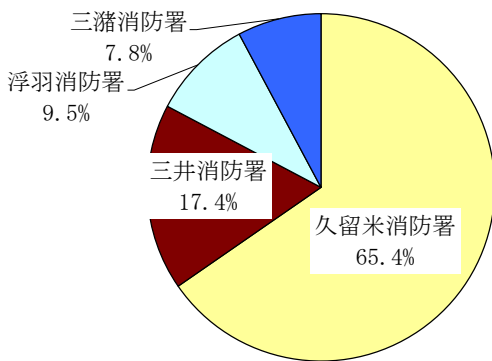

構成市町別出場件数

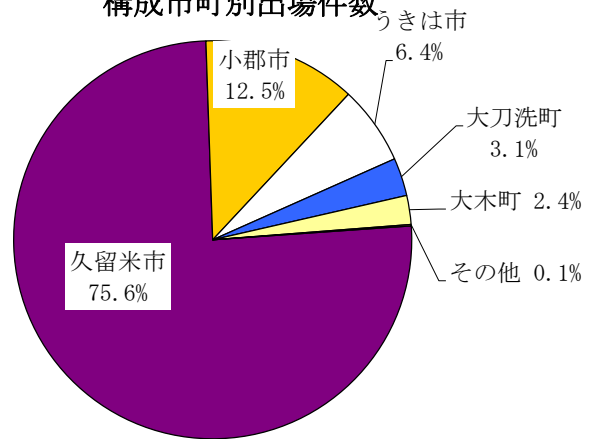

事故種別	合計	火災	自然災害	水難	交通	労働災害	運動競技	一般負傷	加害	自損行為	急病	転院搬送	その他	
総件数	18,880	18	3	20	1,627	175	156	2,780	65	191	11,601	1,906	338	
署別出場件数	久留米消防署	12,341	17	2	11	1,068	103	106	1,823	45	140	7,632	1,156	238
	三井消防署	3,279			3	267	36	28	474	8	27	1,945	437	54
	浮羽消防署	1,787	1	1	4	147	24	11	280	7	15	1,062	204	31
	三潁消防署	1,473			2	145	12	11	203	5	9	962	109	15
構成市町別出場件数	久留米市	14,267	17	1	15	1,250	126	120	2,097	46	151	8,759	1,430	255
	小郡市	2,359			3	166	24	19	338	8	15	1,392	354	40
	うきは市	1,206	1	1	2	84	11	9	190	7	13	756	104	28
	大刀洗町	582				70	7	7	89	1	9	381	8	10
	大木町	444		1		41	7	1	66	3	3	307	10	5
	その他	22				16						6		

※事故種別のその他は、飲酒によるもの、受傷機転が不明なもの及び誤報などを含む

熱中症による搬送人員

	合計	久留米市	小郡市	うきは市	大刀洗町	大木町	管轄外
平成27年	208	148		25	23	4	8
平成26年	148	79		31	25	4	9

救急出場件数・搬送人員の推移（過去5年間）

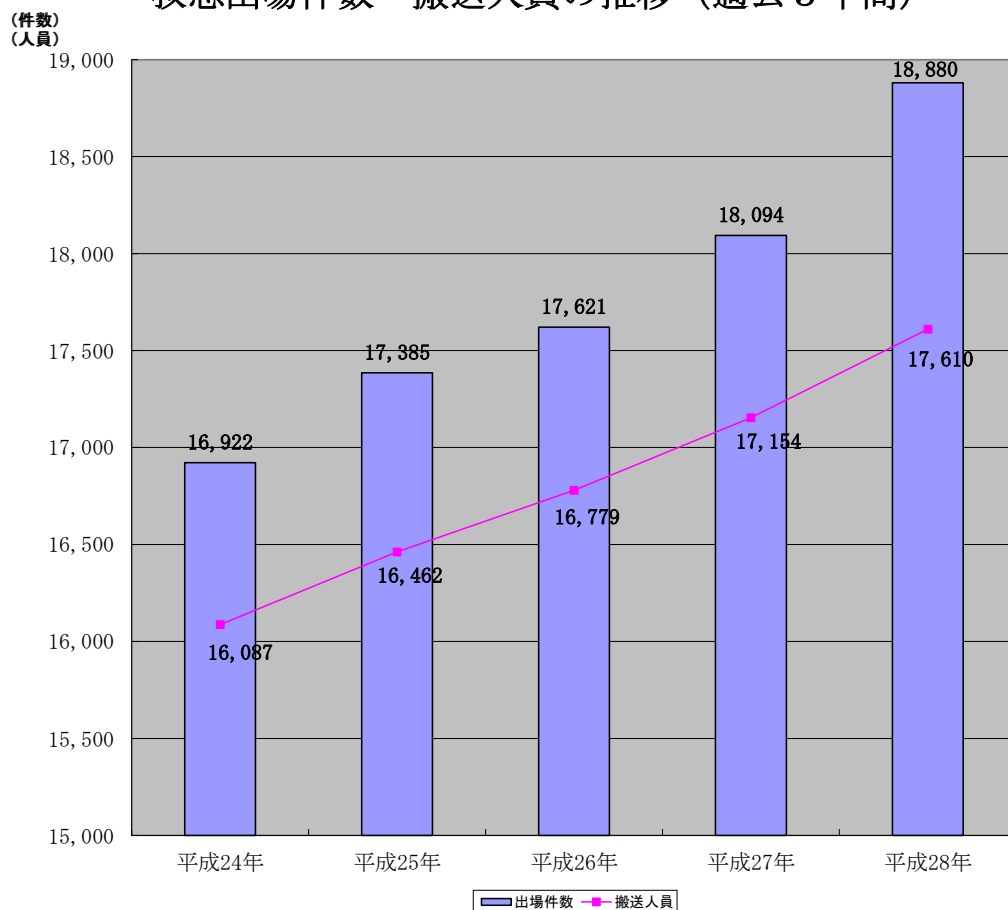

区分 \ 年別	平成24年	平成25年	平成26年	平成27年	平成28年
出場件数	16,922	17,385	17,621	18,094	18,880
搬送人員	16,087	16,462	16,779	17,154	17,610

救急搬送時間の推移（過去5年間）

入電～病院到着

(分)

市町別 \ 年別	平成24年	平成25年	平成26年	平成27年	平成28年
久留米広域	25.8	26.2	26.2	26.5	26.9
久留米市	24.4	25.0	24.8	25.2	25.5
小郡市	26.4	26.4	26.2	27.0	27.3
うきは市	36.4	35.7	36.9	37.5	38.0
大刀洗町	31.2	31.0	31.3	30.7	32.3
大木町	30.2	29.6	29.3	28.2	29.5

事故種別・月別出場件数・搬送人員

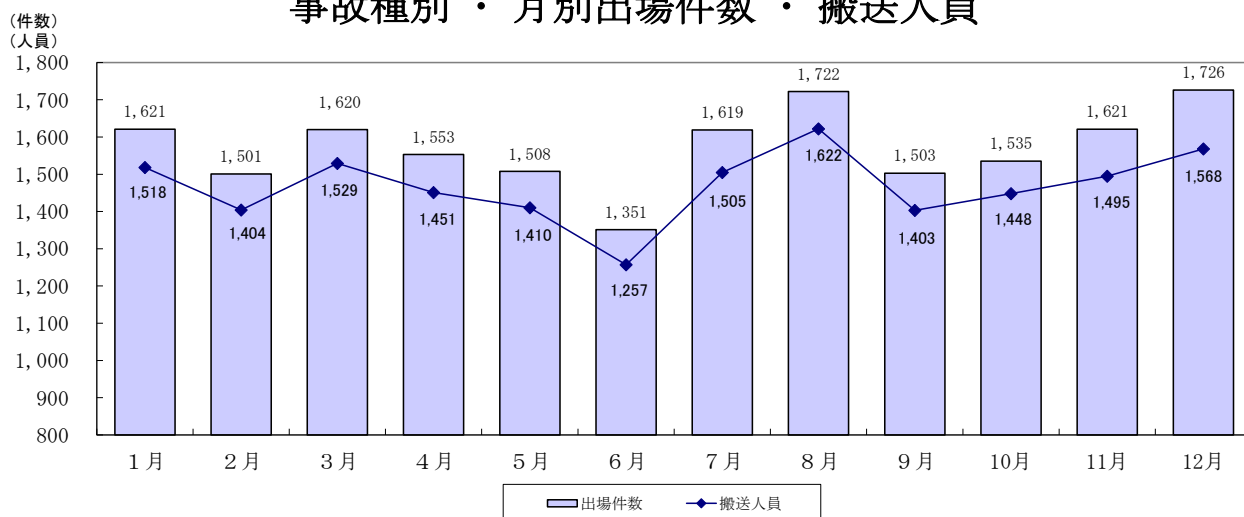

月別出場件数

事故種別 月別	合計	火災	自然災害	水難	交通	労働災害	運動競技	一般負傷	加害	自損行為	急病	転院搬送	その他
合計	18,880	18	3	20	1,627	175	156	2,780	65	191	11,601	1,906	338
1月	1,621	1			114	11	4	245	2	16	1,029	168	31
2月	1,501	2		1	129	6	6	218	6	15	937	145	36
3月	1,620	1		3	128	12	10	231	5	21	1,004	180	25
4月	1,553		2	1	129	17	21	237	5	18	931	168	24
5月	1,508				123	15	16	210	4	13	947	154	26
6月	1,351		1	1	105	11	13	211	7	18	806	149	29
7月	1,619	2		1	155	15	24	201	7	20	1,004	156	34
8月	1,722	1		2	149	29	17	204	5	13	1,116	153	33
9月	1,503	2		1	138	15	13	222	6	11	904	170	21
10月	1,535	1		1	162	19	12	224	10	16	913	158	19
11月	1,621	7		4	154	12	11	270	6	14	962	156	25
12月	1,726	1		5	141	13	9	307	2	16	1,048	149	35

月別搬送人員

事故種別 月別	合計	火災	自然災害	水難	交通	労働災害	運動競技	一般負傷	加害	自損行為	急病	転院搬送	その他
合計	17,610	17	2	11	1,661	164	163	2,665	62	120	10,838	1,902	5
1月	1,518	1			114	10	4	231	2	12	976	168	
2月	1,404	3		1	128	3	7	212	4	9	890	145	2
3月	1,529	1			125	12	12	226	5	11	956	180	1
4月	1,451		2		128	16	21	226	5	10	876	167	
5月	1,410				134	15	17	198	4	11	877	154	
6月	1,257				110	10	13	194	7	12	762	149	
7月	1,505	1		1	163	13	24	198	7	13	928	155	2
8月	1,622	1		2	165	27	19	191	5	10	1,050	152	
9月	1,403	3		1	134	15	14	213	6	5	843	169	
10月	1,448	1		1	172	18	12	225	10	7	844	158	
11月	1,495	5		1	158	12	11	259	5	8	880	156	
12月	1,568	1		4	130	13	9	292	2	12	956	149	

事故種別・曜日別出場件数・搬送人員

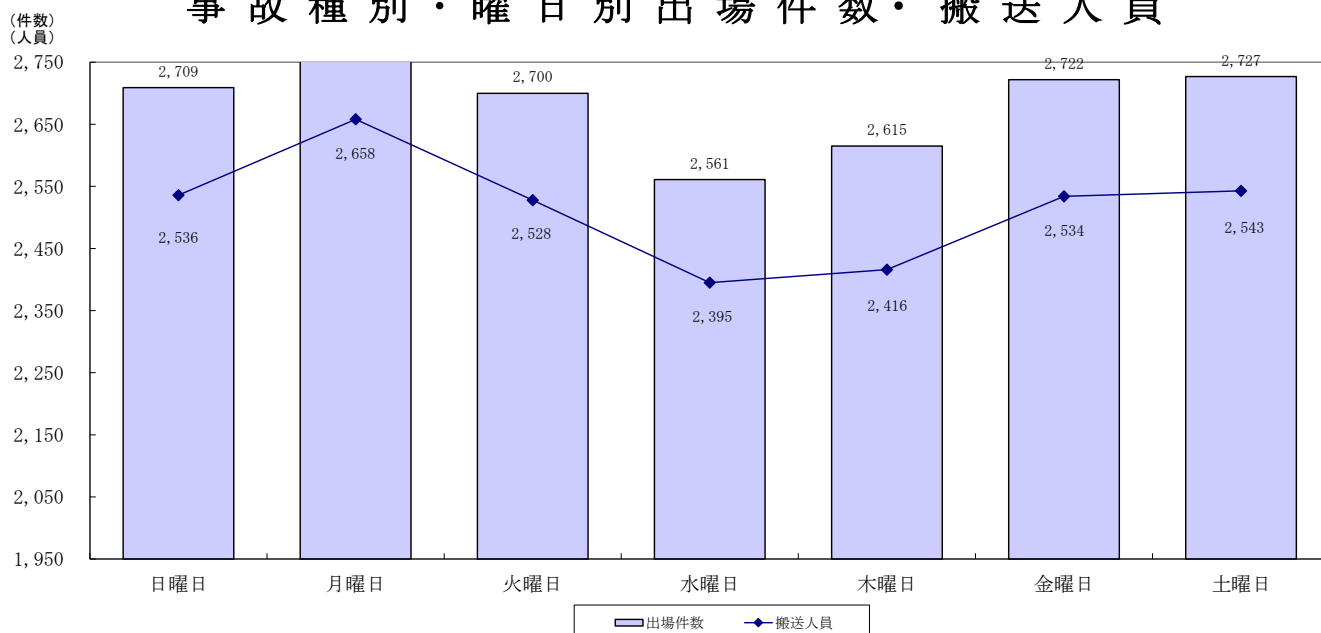

曜日別出場件数

事故種別 曜日別	合計	火災	自然災害	水難	交通	労働災害	運動競技	一般負傷	加害	自損行為	急病	転院搬送	その他
合計	18,880	18	3	20	1,627	175	156	2,780	65	191	11,601	1,906	338
日曜日	2,709	5		1	193	4	52	437	19	22	1,798	130	48
月曜日	2,846	2		5	241	31	12	427	9	18	1,719	329	53
火曜日	2,700	5		1	224	20	13	373	5	35	1,648	340	36
水曜日	2,561		1	1	248	23	14	369	6	33	1,533	285	48
木曜日	2,615	1		6	229	32	17	398	8	26	1,582	258	58
金曜日	2,722	2		3	248	34	21	381	8	31	1,664	285	45
土曜日	2,727	3	2	3	244	31	27	395	10	26	1,657	279	50

曜日別搬送人員

事故種別 曜日別	合計	火災	自然災害	水難	交通	労働災害	運動競技	一般負傷	加害	自損行為	急病	転院搬送	その他
合計	17,610	17	2	11	1,661	164	163	2,665	62	120	10,838	1,902	5
日曜日	2,536	5		1	207	4	53	419	19	15	1,684	129	
月曜日	2,658	1		2	243	25	11	411	8	12	1,616	327	2
火曜日	2,528	4			231	20	14	366	5	17	1,532	339	
水曜日	2,395			1	262	23	16	351	6	19	1,432	285	
木曜日	2,416	1		5	232	30	18	378	7	15	1,469	258	3
金曜日	2,534	2		1	243	31	21	357	7	23	1,564	285	
土曜日	2,543	4	2	1	243	31	30	383	10	19	1,541	279	

事故種別・時間帯別出場件数・搬送人員

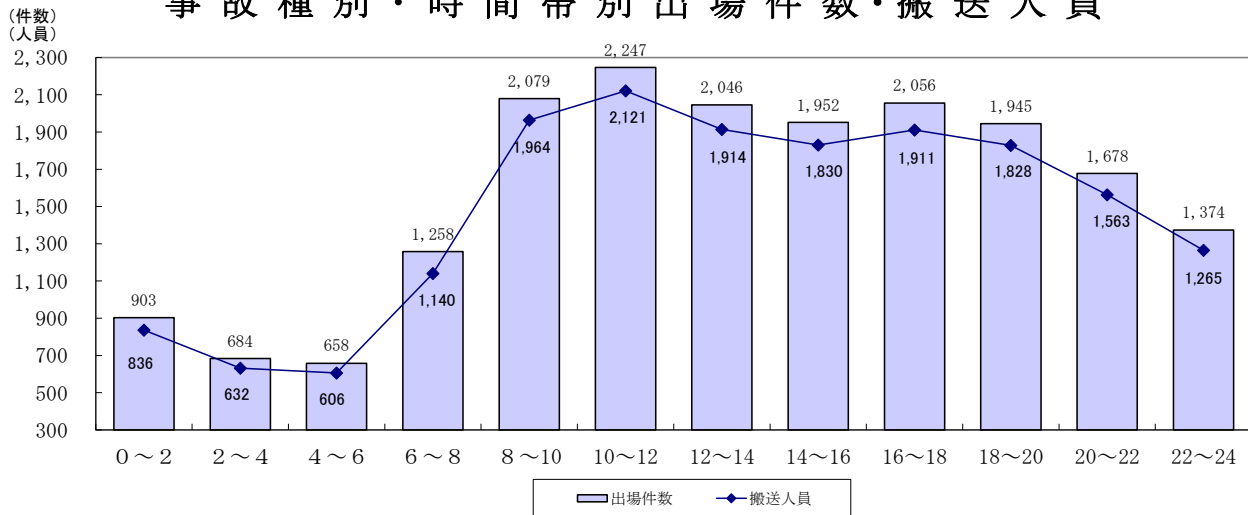

時間帯別出場件数

事故種別 時間帯別	合計	火災	自然災害	水難	交通	労働災害	運動競技	一般負傷	加害	自損行為	急病	転院搬送	その他
合計	18,880	18	3	20	1,627	175	156	2,780	65	191	11,601	1,906	338
0~2	903	4	2	1	28	1		116	10	17	668	35	21
2~4	684			1	23	1		76	8	13	516	30	16
4~6	658				27	1	1	83	9	9	491	19	18
6~8	1,258			5	140	6	1	189		16	837	29	35
8~10	2,079	3		2	209	27	8	356	2	21	1,224	204	23
10~12	2,247	1		4	176	30	39	348	2	15	1,187	417	28
12~14	2,046		1	3	170	24	30	303	5	14	1,133	331	32
14~16	1,952	2		1	191	50	30	304	2	13	1,085	245	29
16~18	2,056			2	247	21	18	301	5	15	1,105	294	48
18~20	1,945				208	9	15	296	7	23	1,206	148	33
20~22	1,678	4		1	124	3	13	251	4	12	1,156	83	27
22~24	1,374	4			84	2	1	157	11	23	993	71	28

時間帯別搬送人員

事故種別 時間帯別	合計	火災	自然災害	水難	交通	労働災害	運動競技	一般負傷	加害	自損行為	急病	転院搬送	その他
合計	17,610	17	2	11	1,661	164	163	2,665	62	120	10,838	1,902	5
0~2	836	3	2	1	32	1		113	11	14	624	35	
2~4	632				20	1		70	8	9	492	30	2
4~6	606				26	1	1	82	7	7	463	19	
6~8	1,140			2	141	6	1	180		10	770	29	1
8~10	1,964	4		1	202	26	8	347	2	11	1,157	204	2
10~12	2,121	1		1	190	28	42	335	2	6	1,100	416	
12~14	1,914			2	173	23	33	285	5	8	1,054	331	
14~16	1,830	3			192	44	29	296	2	7	1,013	244	
16~18	1,911			3	256	21	19	289	4	10	1,017	292	
18~20	1,828				221	8	17	280	6	15	1,133	148	
20~22	1,563	3		1	121	3	12	239	4	6	1,091	83	
22~24	1,265	3			87	2	1	149	11	17	924	71	

事故種別・傷病程度別搬送人員

区分 事故種別	合計	傷病程度別				
		死亡	重症	中等症	軽症	その他
合計	17,610	272	1,815	7,126	8,392	5
火災	17	1	10	3	3	
自然災害	2				2	
水難	11	5		3	3	
交通	1,661	8	75	345	1,231	2
労働災害	164	2	15	55	92	
運動競技	163		2	48	113	
一般負傷	2,665	41	224	1,058	1,341	1
加害	62	1	1	10	50	
自損行為	120	17	24	42	37	
急病	10,838	189	1,011	4,338	5,300	
その他	1,907	8	453	1,224	220	2

※その他には転院搬送（病院間の搬送）を含む

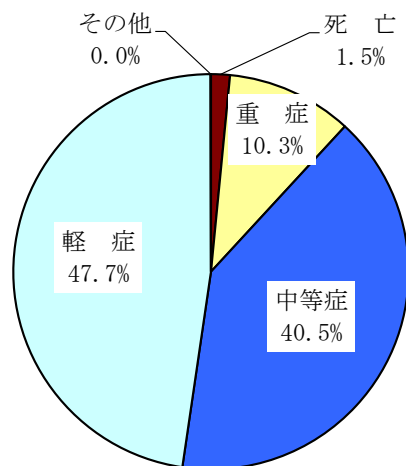

事故種別・年齢区分別搬送人員

区分 事故種別	合計	年齢別				
		新生児	乳幼児	少年	成人	高齢者
合計	17,610	23	939	746	5,931	9,971
火災	17		1		13	3
自然災害	2				1	1
水難	11		1	3	1	6
交通	1,661		64	189	986	422
労働災害	164			1	133	30
運動競技	163		1	93	61	8
一般負傷	2,665		176	122	509	1,858
加害	62		1	1	50	10
自損行為	120			5	95	20
急病	10,838	9	668	300	3,487	6,374
その他	1,907	14	27	32	595	1,239

※その他には転院搬送（病院間の搬送）を含む

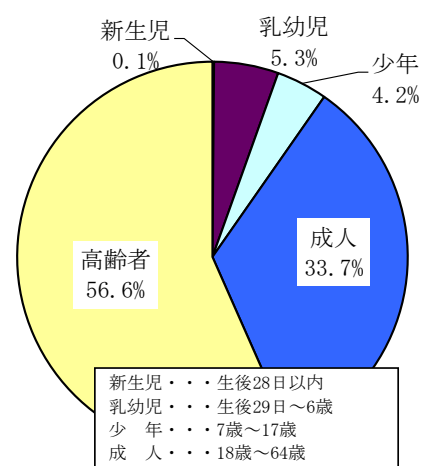

事故種別・性別搬送人員

区分 事故種別	合計	性別	
		男性	女性
合計	17,610	8,855	8,755
火災	17	11	6
自然災害	2	2	
水難	11	6	5
交通	1,661	928	733
労働災害	164	137	27
運動競技	163	127	36
一般負傷	2,665	1,149	1,516
加害	62	37	25
自損行為	120	50	70
急病	10,838	5,514	5,324
その他	1,907	894	1,013

※その他には転院搬送（病院間の搬送）を含む

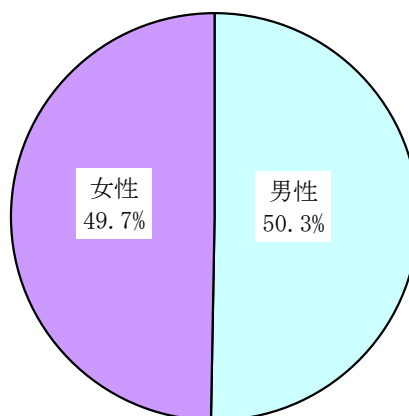

年齢区分別・傷病程度別搬送人員

傷病程度	合計	傷病程度別					
		死亡	重症	中等症	軽症	その他	
久留米広域消防本部	新生児	23		5	9	7	2
	乳幼児	939	2	31	141	764	1
	少年	746		14	150	581	1
	成人	5,931	51	425	1,958	3,496	1
	高齢者	9,971	219	1,340	4,868	3,544	
	合計	17,610	272	1,815	7,126	8,392	5
久留米市	新生児	8		3	2	3	
	乳幼児	691	1	22	85	583	
	少年	554		10	103	441	
	成人	4,646	35	321	1,429	2,860	1
	高齢者	7,325	165	989	3,409	2,762	
	小計	13,224	201	1,345	5,028	6,649	1
		傷病程度別搬送人員割合 死亡 1.5% 重症 10.2% 中等症 38.0% 軽症 50.3% その他 0.0%					
		年齢区分別搬送人員割合 乳幼児 5.2% 少年 4.2% 成人 35.1% 高齢者 55.4% 新生児 0.1%					
小郡市	新生児	10		2	6	2	
	乳幼児	125		3	26	96	
	少年	90		1	23	66	
	成人	682	7	53	303	319	
	高齢者	1,333	20	151	761	401	
	小計	2,240	27	210	1,119	884	
		傷病程度別搬送人員割合 死亡 1.2% 重症 9.4% 中等症 50.0% 軽症 39.5% その他 0.0%					
		年齢区分別搬送人員割合 乳幼児 5.6% 少年 4.0% 成人 30.4% 高齢者 59.5% 新生児 0.4%					
うきは市	新生児	3				1	2
	乳幼児	59		3	12	44	
	少年	63		1	15	47	
	成人	293	2	27	113	151	
	高齢者	720	20	109	396	195	
	小計	1,138	22	140	536	438	2
		傷病程度別搬送人員割合 死亡 1.9% 重症 12.3% 中等症 47.1% 軽症 38.5% その他 0.2%					
		年齢区分別搬送人員割合 乳幼児 5.2% 少年 5.5% 成人 25.7% 高齢者 63.3% 新生児 0.3%					
大刀洗町	新生児	1				1	
	乳幼児	36		3	10	23	
	少年	20		1	5	14	
	成人	181	6	14	75	86	
	高齢者	322	8	42	176	96	
	小計	560	14	60	266	220	
		傷病程度別搬送人員割合 死亡 2.5% 重症 10.7% 中等症 47.5% 軽症 39.3% その他 0.0%					
		年齢区分別搬送人員割合 乳幼児 6.4% 少年 3.6% 成人 32.3% 高齢者 57.5% 新生児 0.2%					
大木町	新生児	1			1		
	乳幼児	26	1		8	16	1
	少年	18		1	4	13	
	成人	112		9	34	69	
	高齢者	269	6	49	126	88	
	小計	426	7	59	173	186	1
		傷病程度別搬送人員割合 死亡 1.6% 重症 13.8% 中等症 40.6% 軽症 43.7% その他 0.2%					
		年齢区分別搬送人員割合 乳幼児 6.1% 少年 4.2% 成人 26.3% 高齢者 63.1% 新生児 0.2%					

※その他管轄外等(高速道路及び管轄外)に出場し22名の傷病者を搬送。

署所別出場件数・搬送人員

(件数)

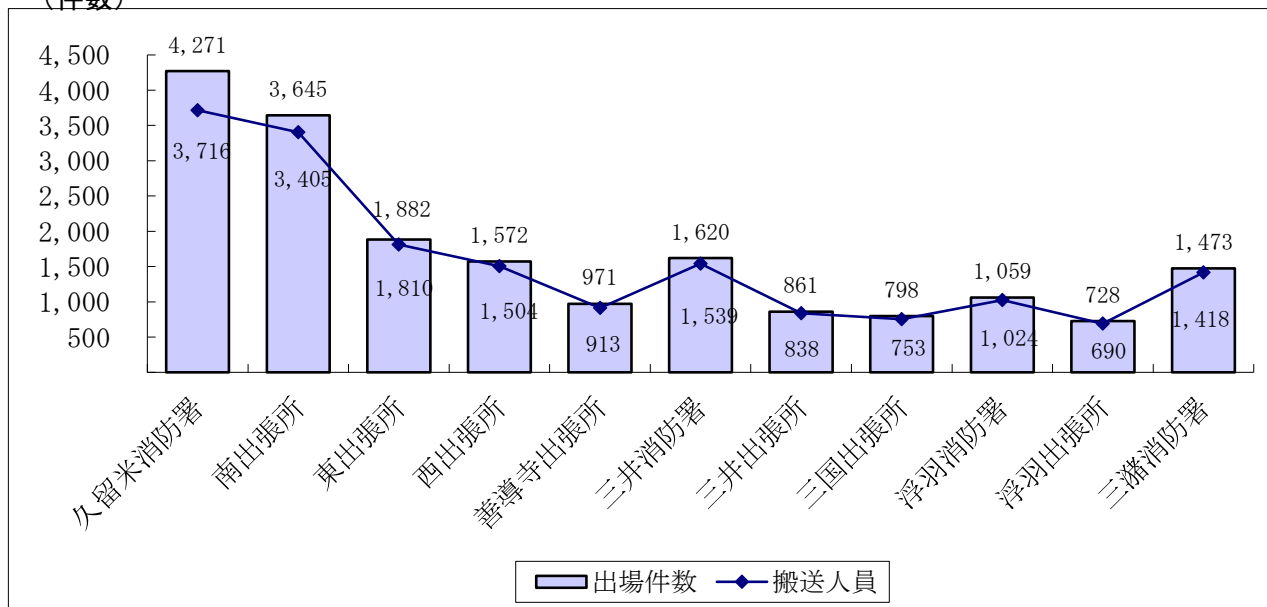

署所別 区分	久留米消防署	南出張所	東出張所	西出張所	善導寺出張所	三井消防署
出場件数	4,271	3,645	1,882	1,572	971	1,620
搬送人員	3,716	3,405	1,810	1,504	913	1,539
署所別 区分	三井出張所	三国出張所	浮羽消防署	浮羽出張所	三瀨消防署	合計
出場件数	861	798	1,059	728	1,473	18,880
搬送人員	838	753	1,024	690	1,418	17,610

医療機関別搬送人員

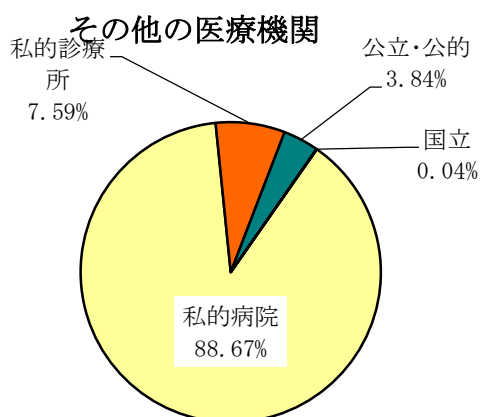
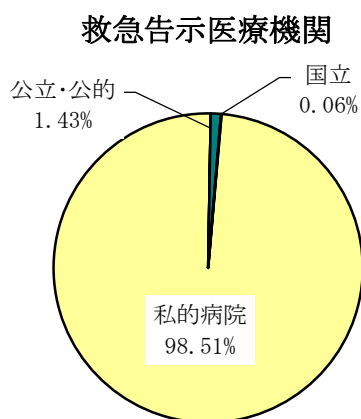

区分	合計	私的病院	私的診療所	公立・公的	国立	その他
合計	17,610	17,139	200	260	11	
救急告示医療機関	14,928	14,761		157	10	
その他の医療機関	2,682	2,378	200	103	1	
その他の場所						

事故種別応急処置状況

事故種別	対象人員	止血	固定	人工呼吸	胸骨圧迫	心肺蘇生		酸素吸入	気道確保				保温	被覆	在宅療法継続			ショックパンツ	除細動(AED)	静脈路確保(輸液)	静脈路確保		薬剤投与	血圧測定	聴診器	血中酸素飽和度	心電図	血糖測定	ブドウ糖投与	その他	処置合計			
						うち自動	うち自動		*1	*2	*3	*4			*A	*B	*C				CPA前	CPA後												
急病	10,805	63	127	72	5		256		3,048	308	38	48	97	11	437	33	57	3	1	55		30	75	9	66	71	10,112	4,030	10,504	3,981	10	2	2,236	35,520
交通事故	1,646	30	967	2			9		126	8		1	1		50	168							2	1	1	2	1,598	575	1,627	104	1		339	5,609
一般負傷	2,650	122	676	10	1		66		281	66	8	20	33	7	95	372	7		7		1	20	1	19	20	2,470	582	2,565	327			516	8,217	
その他	2,443	29	180	18	1		43		882	44	4	4	13		123	74	5	4		1		1		1	1	2,348	755	2,384	687			307	7,883	
計	17,544	244	1,950	102	7		374		4,337	426	50	73	144	18	705	647	69	7	1	63		31	98	11	87	94	16,528	5,942	17,080	5,099	11	2	3,398	57,229

(注) 気道確保欄の

- *1には、経鼻エアウェイを使用して気道確保を行った件数の内数
- *2には、喉頭鏡・鉗子等により異物除去を行った件数の内数
- *3には、救急救命士がラリングルマスク等を行った件数の内数
- *4には、救急救命士が気管挿管処置を行った件数の内数

(注) 在宅療法継続欄の

- *Aには、在宅中心静脈栄養管理・在宅化学療法等により点滴が施されている傷病者に対して応急処置等を行った件数の内数
- *Bには、気管切開孔又は、気管瘻・人工肛門等の外瘻が施されている傷病者に対して応急処置等を行った件数の内数
- *Cには、*A・*B以外の傷病者に対し応急処置等を行った件数の内数

事故種別・校別出場件数

市町	種別	合計	火災	自然災害	水難	交通	労働災害	運動競技	一般負傷	加害	自損	急病	その他	200 400 600 800			
	校区																
合計	合計	18,880	18	3	20	1,627	175	156	2,780	65	191	11,601	2,244				
久留米市	篠山	313			2	28	4	6	48		3	188	34	313			
	京町	290	1		3	24	4		51		4	190	13	290			
	荘島	214				27	2		25	2	2	149	7	214			
	鳥飼	355				20	5	3	38	1	8	238	42	355			
	金丸	649	2			65	1		90	1	11	385	94	649			
	日吉	810				46	3		138	11	6	472	134	810			
	西国分	737				45	2	7	95	2	6	477	103	737			
	南薫	642	1		1	73	3	6	101	5	12	395	45	642			
	東国分	662	5			43	3	29	81	2	5	361	133	662			
	小森野	178	1		1	17	1	6	34		2	97	19	178			
	長門石	224				14	2	2	28		2	148	28	224			
	御井	501	2			53	10	9	72		9	319	27	501			
	南	814				56	7	5	130	3	11	524	78	814			
	上津	838	2			90	7	7	125	1	17	498	91	838			
	山川	276				32	6	3	31		4	168	32	276			
	合川	765				95	12	4	117	3	8	465	61	765			
	高良内	288	1			16	1	2	48		4	203	13	288			
	青峰	123							20			96	7	123			
	宮ノ陣	476			1	36	4	2	61	1		277	94	476			
	山本	209				13	4		30			132	30	209			
	草野	65				2	1		11		1	44	6	65			
	善導寺	339		1		31	4		55		4	198	46	339			
	大橋	68				13		1	13			32	9	68			
	安武	255				20	2	4	38	1	1	151	38	255			
	大善寺	314			1	23	1	4	50	3	3	204	25	314			
	荒木	603			1	55	6	1	92	1	5	375	67	603			
	津福	562				58	3	1	87	3	7	357	46	562			
	船越	78				6	1	1	14	1		54	1	78			
	田主丸	305				34	3	1	34		1	141	91	305			
	水分	74			2	10	1		16			39	6	74			
	川会	71				14	2	1	11			39	4	71			
	柴刈	78				12			16	1		47	2	78			
	竹野	95				12			16		1	66		95			
水縄	105				10	7		17		1	57	13	105				
北野	315				22	5	3	44		4	198	39	315				
弓削	120				9	4		22			83	2	120				
大城	114				6		1	18		1	86	2	114				
金島	136				6			14		1	48	67	136				

事故種別・校別出場件数

市町	種別 校区	合計	火災	自然災害	水難	交通	労働災害	運動競技	一般負傷	加害	自損	急病	その他	200 400 600 800			
久留米市	城島	240	2			18	1	6	39	1	1	159	13	240			
	下田	34			1	8		1	4			19	1	34			
	青木	142				10			14			98	20	142			
	浮島	25			2	1			7		1	14		25			
	江上	134				13	1		18	1	1	89	11	134			
	三瀧	266				29	2	1	37		1	163	33	266			
	犬塚	230				24	1	3	29		2	125	46	230			
	西牟田	135				11			18	2	1	91	12	135			
小郡市	小郡	769			2	45	8	2	93	4	4	381	230	769			
	三国	587				32	5	3	88	2	3	375	79	587			
	立石	211				22	6	5	25		1	113	39	211			
	御原	113				11			29		1	69	3	113			
	味坂	125				17	2		20	1		79	6	125			
	大原	259				24	2	3	47		1	175	7	259			
	東野	207			1	8	1	4	25	1	5	140	22	207			
	のぞみが丘	88				7		2	11			60	8	88			
うきは市	吉井	206				13	1		43	3		115	31	206			
	千年	213		1	1	17	2	1	28	2	1	127	33	213			
	福富	120	1			8	1	1	21			83	5	120			
	江南	129				8	3	3	16	1	3	83	12	129			
	御幸	271				22	1	3	39		2	176	28	271			
	姫治	23			1	1	1	1	3		1	14	1	23			
	山春	87				7	1		15		2	60	2	87			
	大石	121				4			17	1	1	79	19	121			
	妹川	8				2			2			4		8			
	小塩	28				2	1		6		3	15	1	28			
大刀洗町	大刀洗	185				25	1		23		2	128	6	185			
	本郷	162				16	3	7	32		2	98	4	162			
	大堰	61				8	1		11		1	39	1	61			
	菊池	174				21	2		23	1	4	116	7	174			
大木町	大莞	75				3	1		15	1		53	2	75			
	木佐木	158		1		22	4	1	22		1	105	2	158			
	大溝	211				16	2		29	2	2	149	11	211			
その他 管轄外等	高速	19				13						6		19			
	管轄外	2				2								2			
	県外	1				1								1			

普通救命講習実施状況

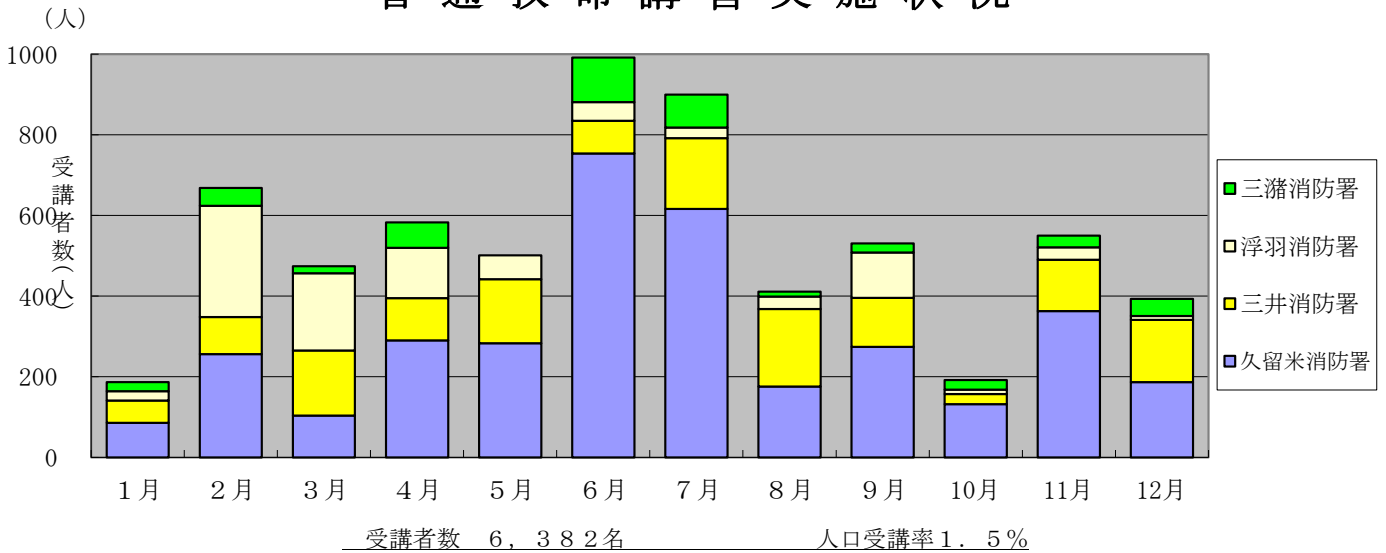

月	久留米消防署	三井消防署	浮羽消防署	三瀨消防署	合計(人)
1月	86	55	23	23	187
2月	256	92	276	44	668
3月	104	161	192	17	474
4月	290	105	125	63	583
5月	283	159	59	0	501
6月	754	81	46	111	992
7月	616	176	26	82	900
8月	176	192	31	12	411
9月	274	122	112	23	531
10月	132	25	11	24	192
11月	363	127	31	29	550
12月	187	154	10	42	393
合計	3,521	1,449	942	470	6,382

過去3年間の普通救命講習受講者の推移

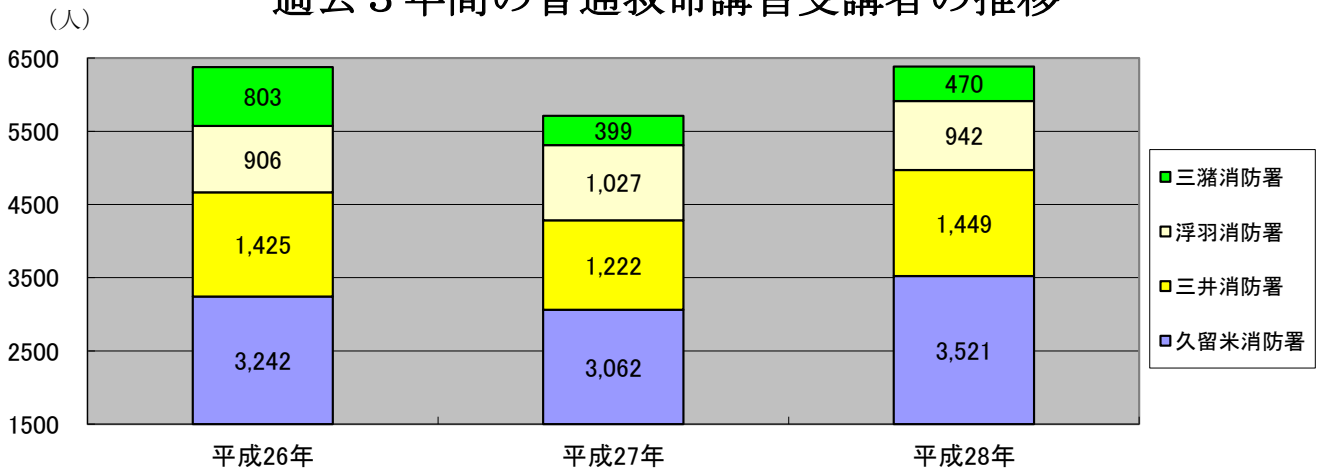

年	久留米消防署	三井消防署	浮羽消防署	三瀨消防署	合計(人)
平成26年	3,242	1,425	906	803	6,376
平成27年	3,062	1,222	1,027	399	5,710
平成28年	3,521	1,449	942	470	6,382

救 助 統 計

救 助 の 概 要

1 救助件数、活動件数ともに増加

平成 28 年の管内の救助出場件数は 152 件（前年比+37 件）、うち救助活動件数は 126 件（同+41 件）で大幅増となっています。

2 救助出場件数の 7 割が「久留米市」

構成市町別の救助出場件数は、久留米市が 107 件（同+23 件）、小郡市が 14 件（同+3 件）、うきは市が 10 件（同+1 件）、大刀洗町が 11 件（同+8 件）、大木町が 5 件（同+1 件）、その他 5 件（同+1 件）となっています。

署管内別で見ますと、久留米消防署が 85 件（同+15 件）、三井消防署が 31 件（同+13 件）、浮羽消防署が 19 件（同+8 件）、三瀨消防署が 17 件（同+1 件）となっています。

3 交通事故が 65 件で全体の 42.8%

主な事故種別では、交通事故が 65 件（同+16 件）と全体の 42.8%、次いで建物等の事故が 30 件（同+3 件）で 19.7%、水難事故が 19 件（同+6 件）で 12.5%となっています。

4 救出人員は 70 人、うち死亡は 16 人

救出人員は 70 人（同+18 人）で、うち死亡が 16 人（同+10 人）、重症が 10 人（同±0 人）、中等症が 12 人（同-1 人）、軽症が 25 人（同+7 人）、その他が 7 人（同+2 人）となっています。

5 年齢区分別 1 位は「65 歳以上」

年齢区分別による救出人員は、「65 歳以上」が 39 人で全体の 55.7%を占め、次いで「30～39 歳以下」及び「40～49 歳以下」が 8 人で 11.4%、「50～59 歳以下」が 6 人で 8.6%、となっています。

全国的に高齢化率が上昇する中であって、今後も高い割合で 65 歳以上の救出人員が推移すると見込まれています。

6 救出時間は 7 割が 10 分未満

救出人員 70 人のうち、10 分未満の救出時間が 50 人（同+19 人）で全体の 71.4%を占めています。

事故種別救助出場件数（総件数152件）

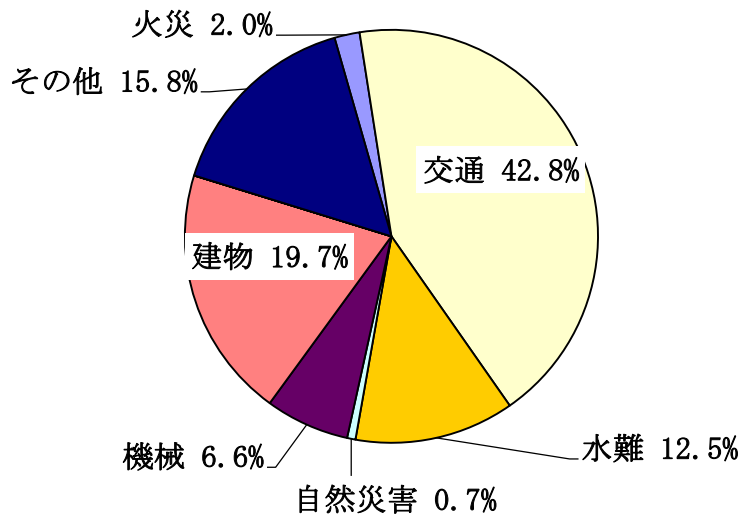

署別出場件数

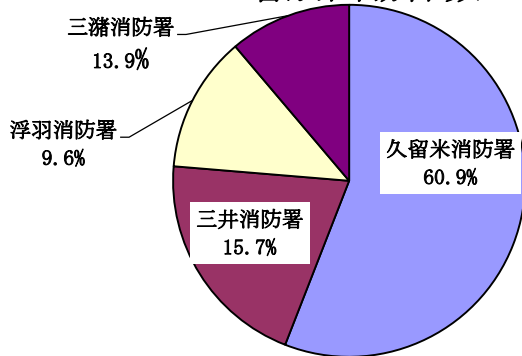

構成市町別出場件数

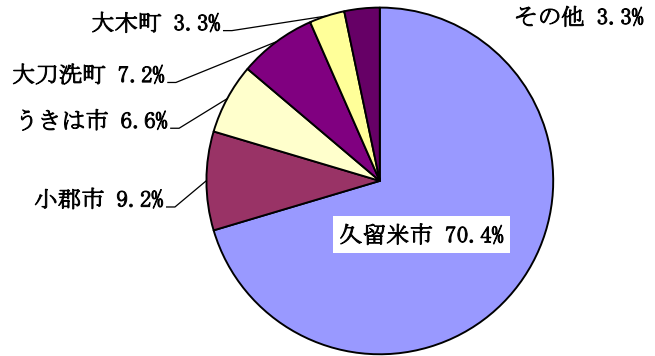

事故種別	合計	火災	交通	水難	自然災害	機械	建物	ガス酸欠	破裂	その他
総救助出場件数	152	3	65	19	1	10	30			24
救助活動件数	126	2	61	13	1	9	20			20
前年総出場件数	115	5	49	13	1	6	27			14
前年比	37	-2	16	6		4	3			10
署別 出場 件数	久留米消防署	85	3	28	10		4	25		15
	三井消防署	31		15	3		3	4		6
	浮羽消防署	19		9	5	1	1	1		2
	三漕消防署	17		13	1		2			1
構成市町別 出場 件数	久留米市	107	3	44	12		5	26		17
	小郡市	14		5	3		1	1		4
	うきは市	10		3	3	1	1	1		1
	大刀洗町	11		7			1	2		1
	大木町	5		3			2			
	その他	5		3	1					

月別出場件数

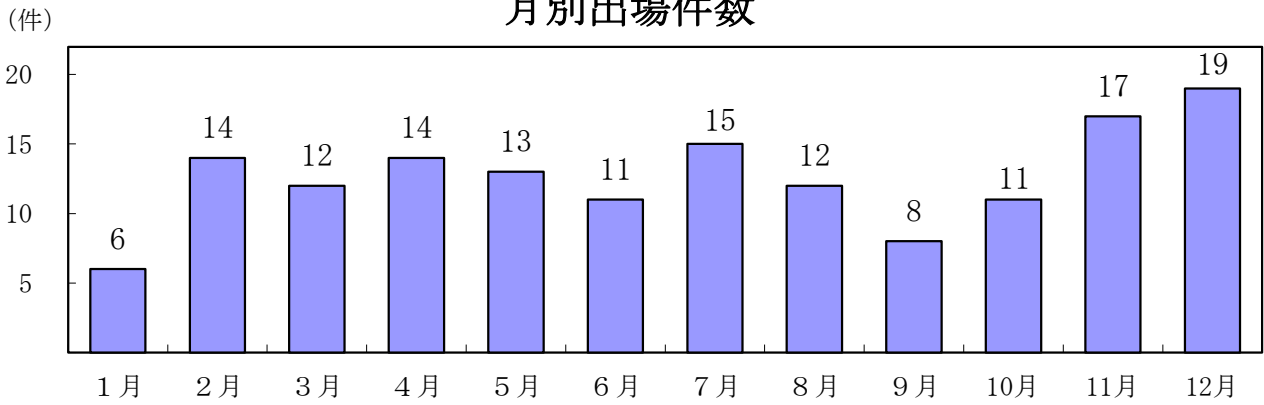

事故種別 月別	合計	火災	交通	水難	自然災害	機械	建物	ガス酸欠	破裂	その他
合計	152	3	65	19	1	10	30			24
1月	6		4				1			1
2月	14		7	1		2	2			2
3月	12	1	8	2			1			
4月	14		6	1		2	3			2
5月	13	1	8			1	3			
6月	11		1	2	1	2	2			3
7月	15		8	1			3			3
8月	12		6	2			3			1
9月	8		2	1		1	2			2
10月	11		3	1		1	2			4
11月	17	1	6	4		1	3			2
12月	19		6	4			5			4

救助出場件数の推移（過去5年間）

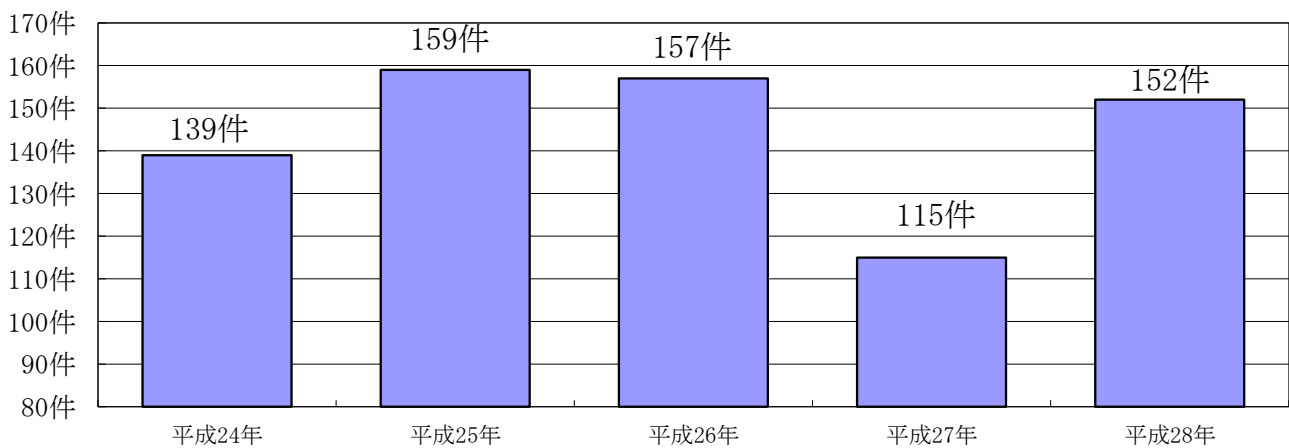

	平成24年	平成25年	平成26年	平成27年	平成28年
出場件数	139件	159件	157件	115件	152件

曜日別出場件数

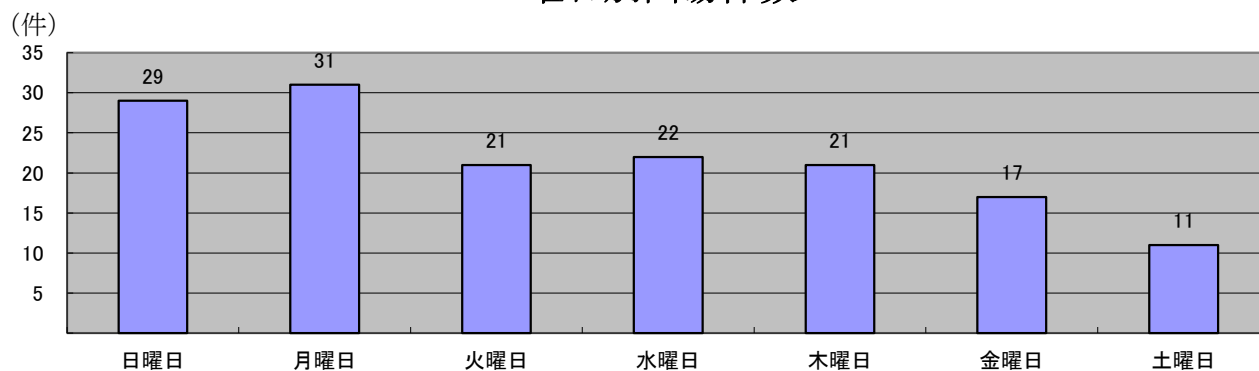

事故種別 曜日別	計	火災	交通	水難	自然災害	機械	建物	ガス酸欠	破裂	その他
合計	152	3	65	19	1	10	30			24
日曜日	29		10	5		3	5			6
月曜日	31		14	1		1	11			4
火曜日	21	1	9	2	1	1	3			4
水曜日	22	1	9	5		3	3			1
木曜日	21		7	3		2	3			6
金曜日	17		10	3			2			2
土曜日	11	1	6				3			1

(件)

時間別出場件数

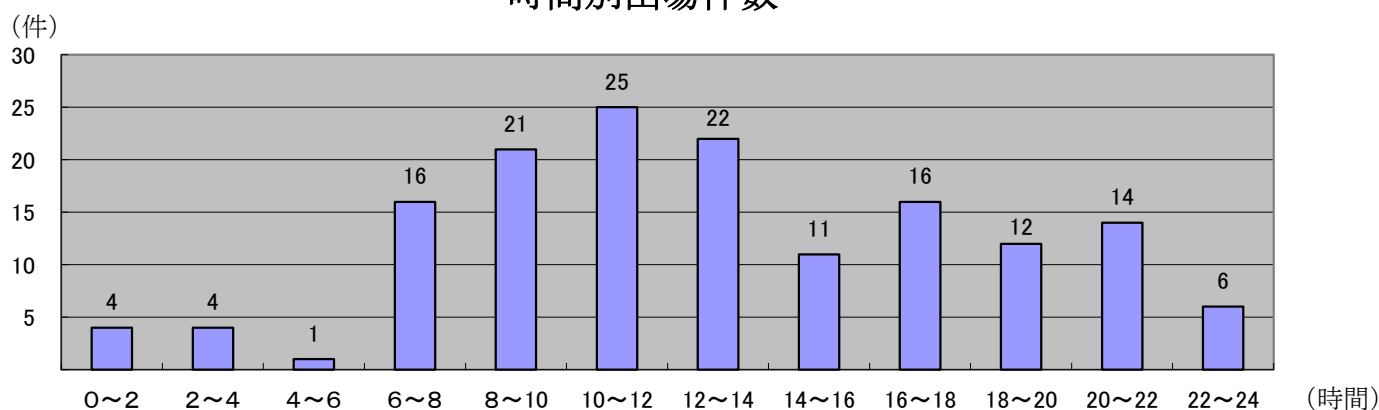

事故種別 時間別	合計	火災	交通	水難	自然災害	機械	建物	ガス酸欠	破裂	その他
合計	152	3	65	19	1	10	30			24
0~2	4	1	1	1						1
2~4	4		2	1			1			
4~6	1		1							
6~8	16		9	4			2			1
8~10	21		9	3		2	5			2
10~12	25		14	3		1	2			5
12~14	22		7	3	1	2	5			4
14~16	11		6	1		1				3
16~18	16		5	2		3	3			3
18~20	12	1	3			1	4			3
20~22	14		5	1			7			1
22~24	6	1	3				1			1

(件)

事故種別 ・ 年齢別救出人員

事故種別	年齢別 合計	年齢別							
		10歳未満	10～19	20～29	30～39	40～49	50～59	60～64	65歳以上
合計	70	3	2	2	8	8	6	39	2
火災	2				1		1		
交通	26		1	2	4	3	2	14	
水難	10				1			7	2
自然災害	1							1	
機械	5					1	2	2	
建物	13				1	2	1	9	
ガス酸欠									
破裂									
その他	13	3	1		1	2		6	

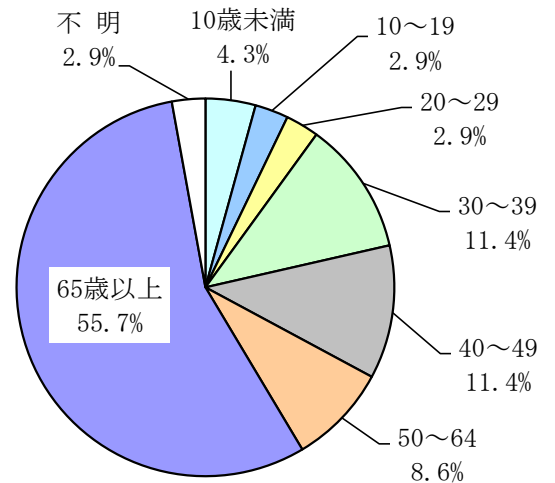

事故種別 ・ 傷病程度別救出人員

事故種別	程度別 合計	傷病程度別				
		死亡	重症	中等症	軽症	その他
合計	70	16	10	12	25	7
火災	2	1	1			
交通	26	2	6	6	10	2
水難	10	6		1	2	1
自然災害	1					1
機械	5	2		1	1	1
建物	13	3	2	3	4	1
ガス酸欠						
破裂						
その他	13	2	1	1	8	1

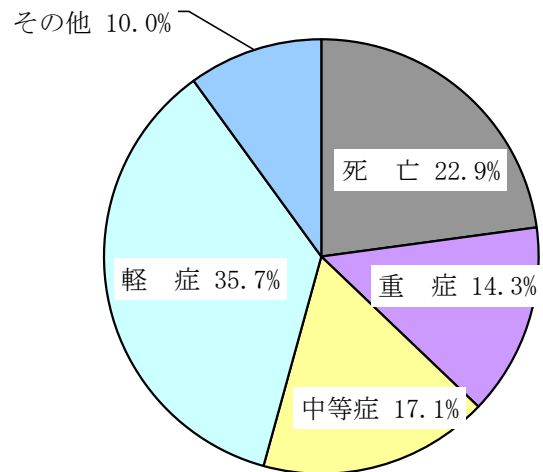

※ 傷病程度その他＝不搬送

事故種別 ・ 救出時間別人員

事故種別	救出時間 合計	救出時間別						
		10分未満	10～19分	20～29分	30～39分	40～49分	50～59分	60分以上
合計	70	50	10	5	1			4
火災	2	2						
交通	26	18	4	3				1
水難	10	7	1	1				1
自然災害	1	1						
機械	5	3	1		1			
建物	13	9	2	1				1
ガス酸欠								
破裂								
その他	13	10	2					1

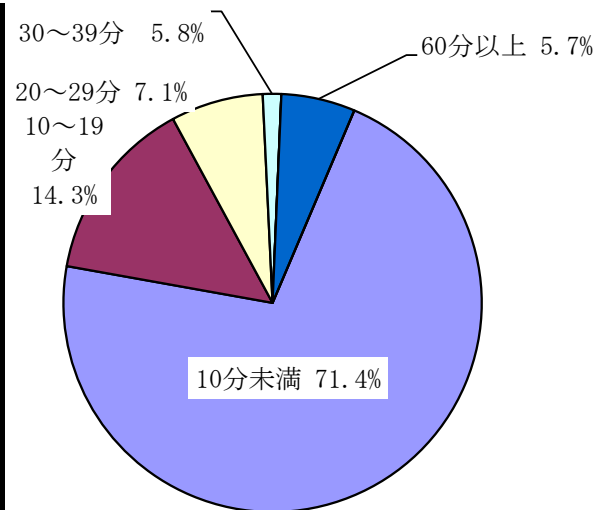

事故種別・校區別出場件数

市町	種別	合計	火災	交通	水難	自然災害	機械	建物	ガス酸欠	破裂	その他
	校区										
	合計	152	3	65	19	1	10	30			24
久留米市	篠山	4		1	1		1	1			
	京町	5		1	2			2			
	荘島	2						1			1
	鳥飼	3		1				2			
	金丸	7		2				4			1
	日吉	7						5			2
	西国分										
	南薫	6	1	2				3			
	東国分	3	1	1							1
	小森野	1			1						
	長門石	3		1			1	1			
	御井	3		2							1
	南	6					1	2			3
	上津	4	1	1	1			1			
	山川	2		1							1
	合川	5		2			1				2
	高良内	2		1				1			
	青峰										
	宮ノ陣	1			1						
	山本										
	草野	1		1							
	善導寺	1		1							
	大橋	3		3							
	安武	3		1	1						1
	大善寺	2		1	1						
	荒木	5		1	1			1			2
	津福	3		2				1			
	船越										
	田主丸										
	水分	5		3	2						
	川会	1		1							
	柴刈	1		1							
竹野											
水縄	2		1							1	
北野	2		1							1	
弓削	2		1				1				
大城											
金島	1							1			

事故種別・校区別出場件数

市町	種別	合計	火災	交通	水難	自然災害	機械	建物	ガス酸欠	破裂	その他
	校区										
久留米市	城島	2		2							
	下田	1			1						
	浮島										
	青木	1		1							
	江上	2		2							
	三潴	4		4							
	犬塚	1		1							
	西牟田										
	小計	107	3	44	12		5	26			17
小郡市	小郡	3			2		1				
	三国	2		1							1
	立石	2		1				1			
	御原	2		1							1
	味坂	1		1							
	大原	1		1							
	東野	2			1						1
	のぞみが丘	1									1
	小計	14		5	3		1	1			4
うきは市	吉井	1			1						
	千年	3		2		1					
	福富	1					1				
	江南										
	御幸	3		1	1			1			
	姫治	1									1
	山春										
	大石										
	妹川										
	小塩	1			1						
	小計	10		3	3	1	1	1			1
大刀洗町	大刀洗	6		5							1
	本郷	1		1							
	大堰	3		1			1	1			
	菊池	1						1			
	小計	11		7			1	2			1
大木町	大莞										
	木佐木	4		3			1				
	大溝	1					1				
	小計	5		3			2				
その他管轄外	高速	3		3							
	管轄外										
	県外	2			1						1
	小計	5		3	1						1

消防団編

久留米広域消防本部管内消防団の概要

(平成29年4月1日)

消防団名	団本部所在地	消防団長	支団	本部分団	分団	部	定員	実員
久留米市消防団	久留米市東櫛原町999番地1	水田 信行	7	/	43	5	1,587	1,501
小郡市消防団	小郡市小郡225番地1	田中 保夫	/	1	7	2	255	240
うきは市消防団	うきは市吉井町新治316番地	重富 辰彦	/	1	9	22	520	512
大刀洗町消防団	三井郡大刀洗町大字富多819番地	大場 雅之	/	1	4	/	90	86
大木町消防団	三潞郡大木町大字八町牟田255番地1	中島 豊記	/	/	3	10	168	168
管内総数			7	3	66	39	2,620	2,507

構成市町消防団配置図

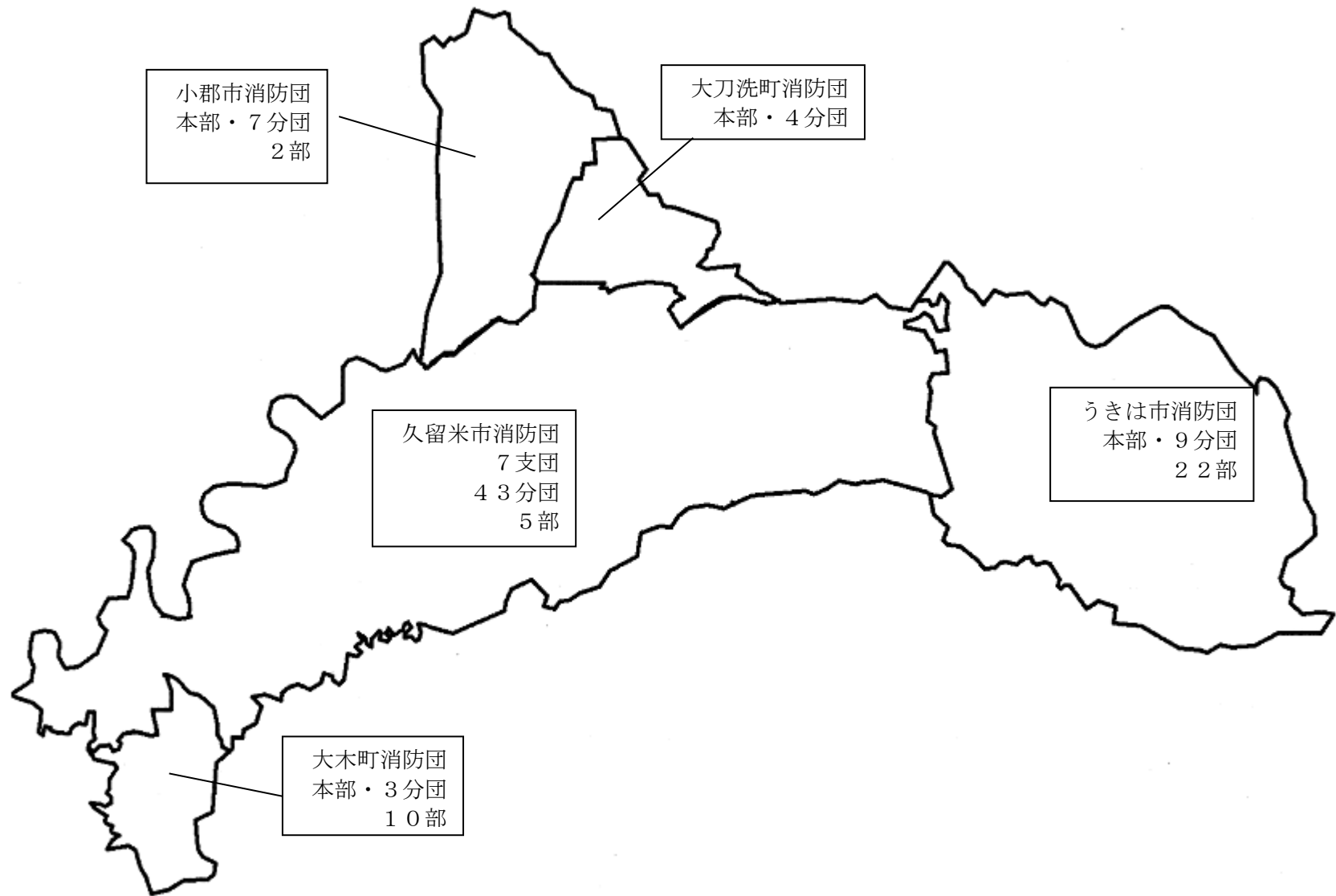

構成市町消防団組織系統図

平成28年4月1日

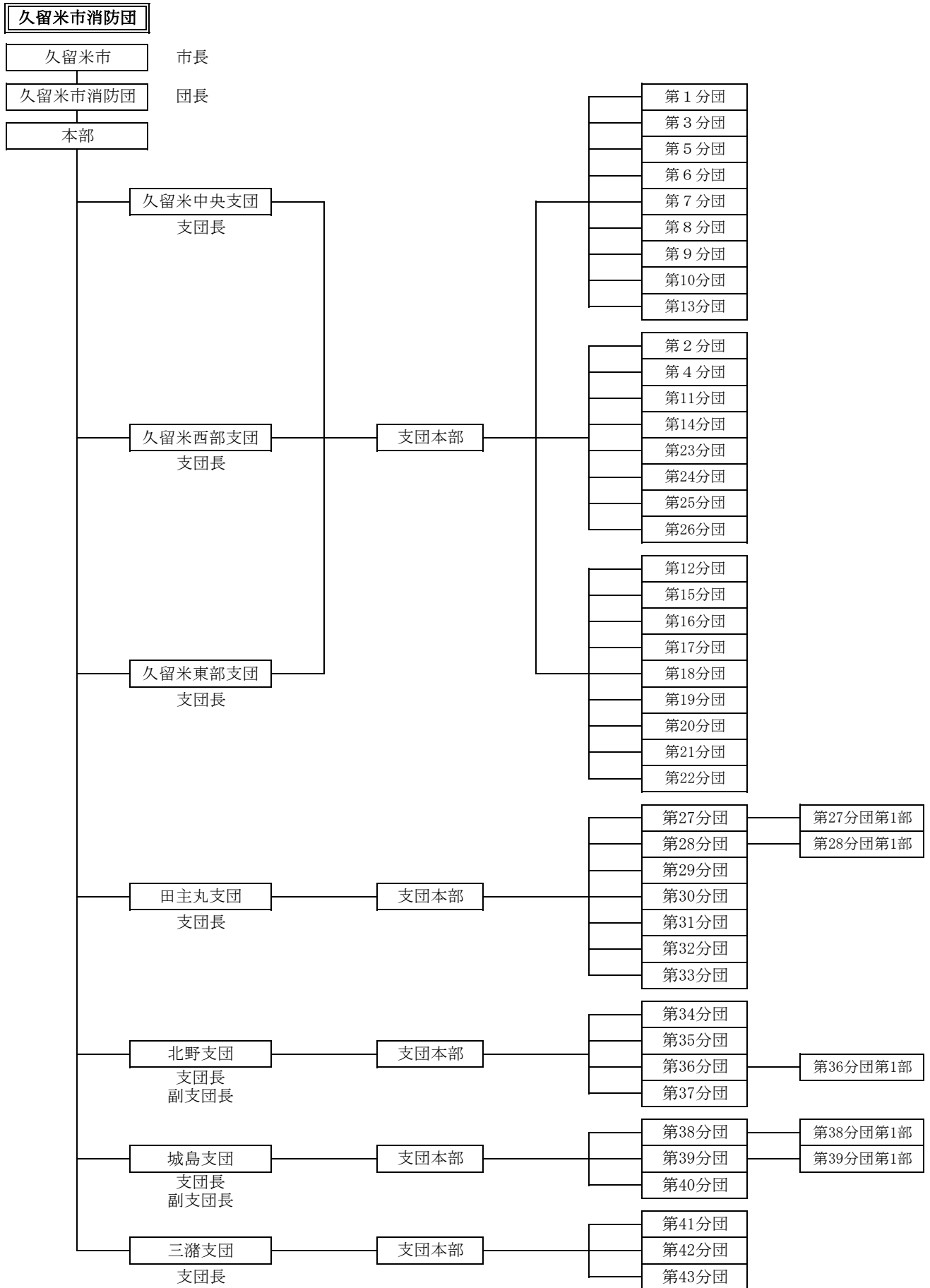

小郡市消防団

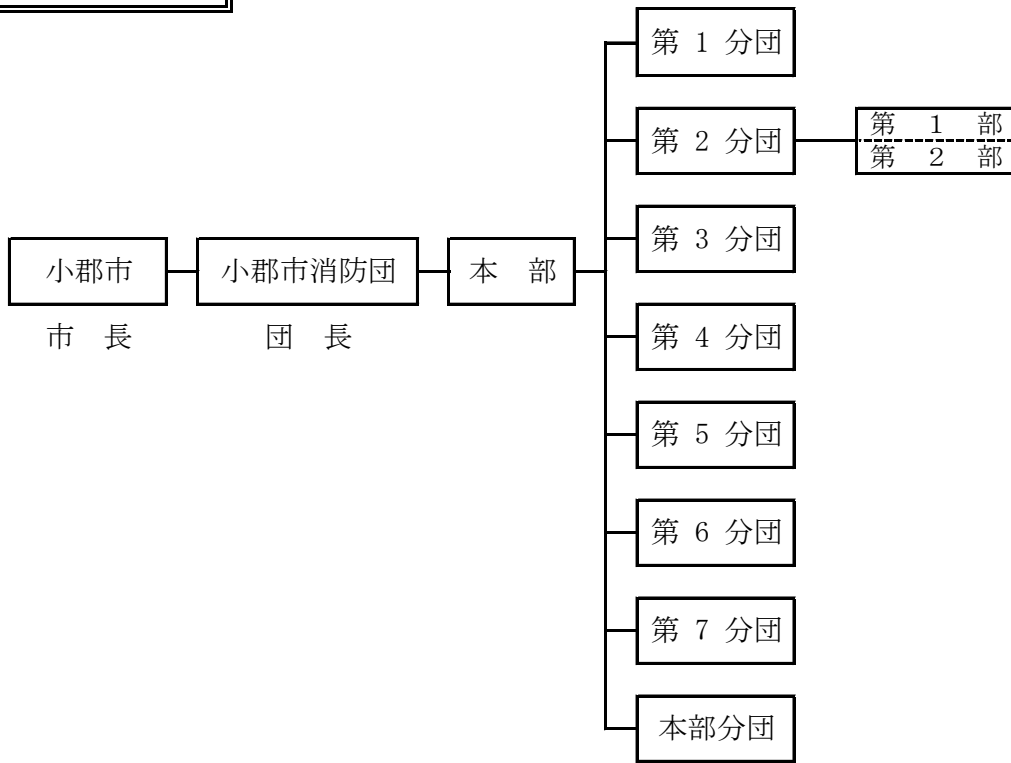

うきは市消防団

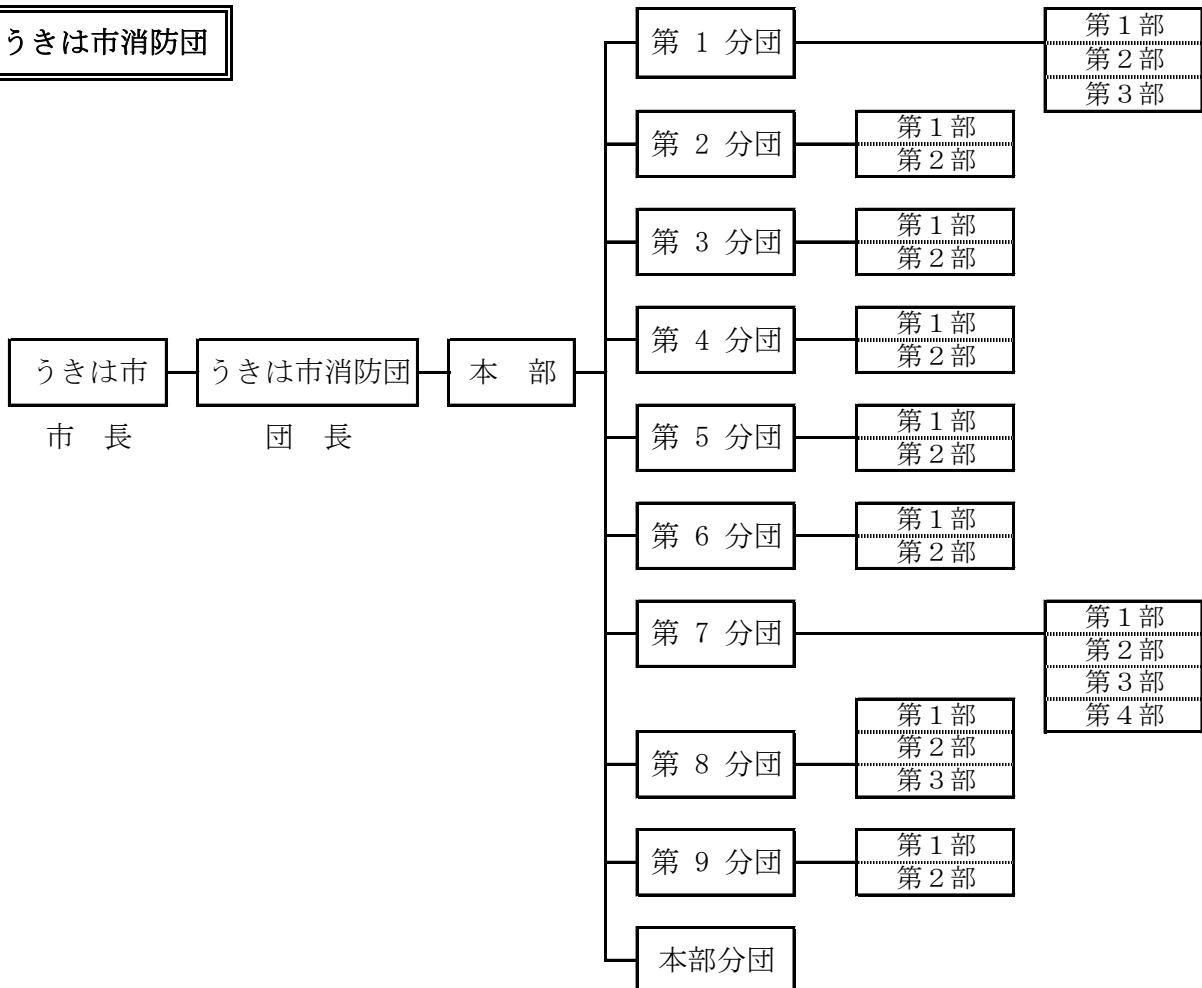

大刀洗町消防団

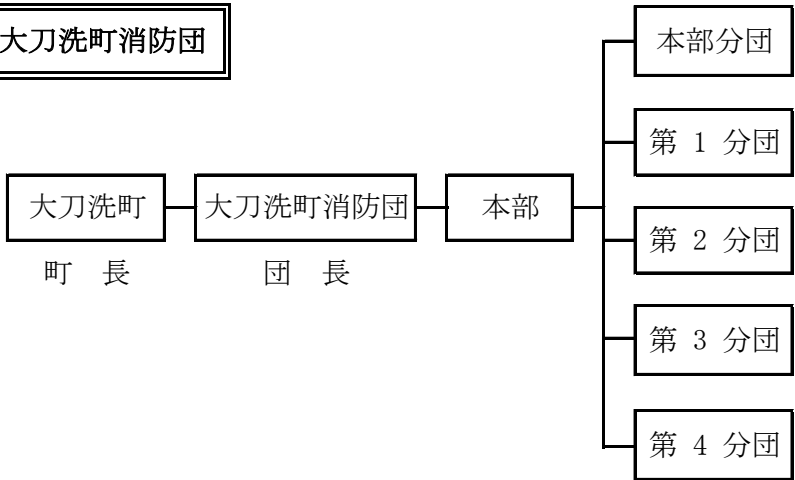

大木町消防団

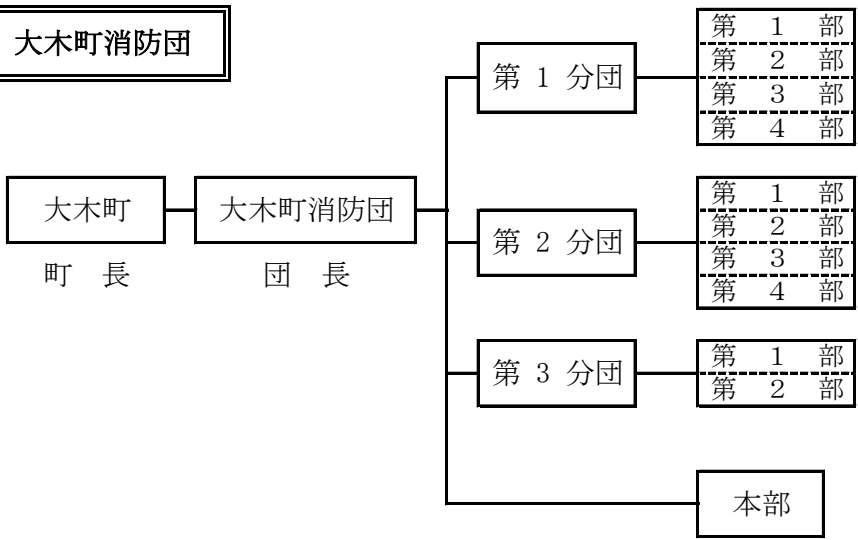



防災インストラクター

スーパー

ラビット

SUPER RABBIT

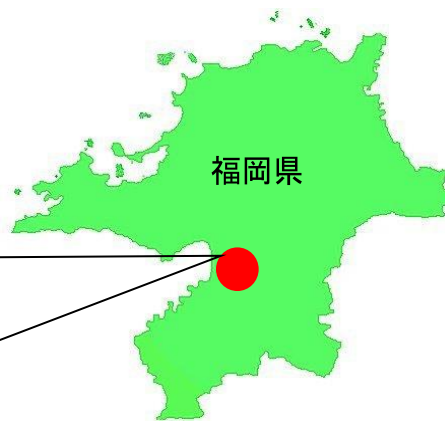
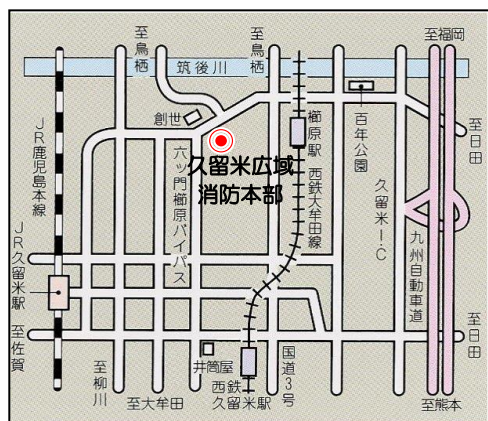

消 防 年 報

(平成28年版)

発行日	平成29年8月
発行者	久留米広域消防本部 久留米市東櫛原町999番地1 TEL 0942(38)5151
編集	久留米広域消防本部